



## **Manuel du téléphone IP Cisco Unified pour Cisco Unified Communications Manager 8.0 (SCCP et SIP)**





Téléphones IP Cisco Unified 7975G, 7971G-GE, 7970G, 7965G et  
7945G

### **Siège social Amérique**

Cisco Systems, Inc.  
170 West Tasman Drive  
San Jose, CA 95134-1706  
États-Unis  
<http://www.cisco.com>  
Tél. : +1 408 526-4000  
+1 800 553-NETS (6387)  
Fax : +1 408 527-0883



## Tâches téléphoniques courantes

Afficher l'Aide en ligne sur le téléphone	Appuyez sur  .
Passer un appel	Décrochez avant ou après avoir composé un numéro.
Rappeler le dernier numéro composé	Appuyez sur <b>Bis</b> ou sur la touche de navigation (téléphone raccroché) pour afficher le journal des appels composés.
Passer en mode combiné en cours d'appel	Décrochez le combiné.
Passer en mode haut-parleur ou casque en cours d'appel	Appuyez sur  ou sur  , puis raccrochez le combiné.
Activer le mode Coupure micro du téléphone	Appuyez sur  .
Utiliser les journaux d'appels	Appuyez sur  pour choisir un journal d'appels. Pour composer un numéro, mettez une entrée de la liste en surbrillance et décrochez le téléphone.
Modifier un numéro	Appuyez sur <b>ModNum</b> , << ou >>.
Mettre en attente/ reprendre un appel	Appuyez sur <b>Attente</b> ou <b>Reprend.</b>
Transférer un appel vers un nouveau numéro	Appuyez sur <b>Transfert</b> , entrez le numéro, puis appuyez de nouveau sur <b>Transfert</b> .
Passer un appel intercom	Appuyez sur le bouton intercom et, le cas échéant, saisissez un numéro. Quand vous entendez la tonalité, commencez à parler.
Démarrer une conférence téléphonique standard (ad hoc)	Appuyez sur <b>.autres &gt; Conf.</b> , appelez le participant, puis appuyez de nouveau sur <b>Conf.</b>

 Cisco, Cisco Systems, the Cisco logo, and the Cisco Systems logo are registered trademarks or trademarks of Cisco Systems, Inc. and/or its affiliates in the United States and certain other countries. All other trademarks mentioned in this document or Website are the property of their respective owners. The use of the word partner does not imply a partnership relationship between Cisco and any other company. (1002R)  
© 2010 Cisco Systems, Inc. All rights reserved.

OL-21924-01



### LIVRET DE RÉFÉRENCE



## Téléphone IP Cisco Unified pour Cisco Unified Communications Manager 8.0 (SCCP et SIP)

**Téléphones IP Cisco Unified 7975G, 7971G-GE, 7970G, 7965G et 7945G**

### Définitions des touches dynamiques

Icônes de l'écran du téléphone

Icônes des boutons

Tâches téléphoniques courantes

## Définitions des touches dynamiques

<b>AGrplntr</b>	Répondre à un appel en sonnerie dans un groupe associé
<b>Annuler</b>	Annuler une action ou quitter un écran sans appliquer les modifications effectuées
<b>autres</b>	Afficher d'autres touches dynamiques
<b>Bis</b>	Rappeler le dernier numéro composé
<b>Compos</b>	Composer un numéro de téléphone
<b>Conf.</b>	Créer une conférence téléphonique
<b>Détails (SCCP uniquement)</b>	Ouvrir l'enregistrement Détails d'un appel à plusieurs interlocuteurs dans les journaux d'appels en absence et d'appels reçus
<b>Effacer</b>	Supprimer des enregistrements ou des paramètres
<b>Effacer</b>	Réinitialiser les valeurs par défaut des paramètres
<b>Enreg.</b>	Sauvegarder les paramètres choisis
<b>Fermer</b>	Fermer la fenêtre active
<b>FinApp.</b>	Mettre fin à l'appel en cours (intercom ou non)
<b>Grplntr</b>	Répondre à un appel en sonnerie dans un autre groupe ou sur une autre ligne
<b>InsConf</b>	Participer à un appel sur une ligne partagée et établir une conférence téléphonique
<b>Inser.</b>	Vous ajouter à un appel sur une ligne partagée
<b>Intrcpt</b>	Répondre à un appel en sonnerie sur un autre téléphone de votre groupe
<b>Joindre</b>	Combiner des appels existants pour créer une conférence
<b>Liens</b>	Afficher des rubriques d'aide connexes
<b>ListConf</b>	Afficher la liste des participants à la conférence
<b>ModeVid. (SCCP uniquement)</b>	Choisir un mode d'affichage vidéo

<b>ModNum</b>	Modifier un numéro dans un journal d'appels
<b>Maj</b>	Actualiser le contenu
<b>MulConf</b>	Héberger une conférence téléphonique MulConf
<b>NPD</b>	Activer/désactiver la fonction Ne pas déranger (NPD)
<b>NumAbr</b>	Composer un numéro en utilisant un code de numérotation abrégée
<b>NvAppel</b>	Effectuer un nouvel appel
<b>Parquer</b>	Stocker un appel à l'aide de la fonction de parcage d'appels
<b>Préc.</b>	Revenir à la rubrique d'aide précédente
<b>Principal</b>	Afficher le menu principal de l'Aide
<b>QRT</b>	Soumettre à l'administrateur système les problèmes relatifs aux appels
<b>Quitter</b>	Revenir à l'écran précédent
<b>Rappel</b>	Recevoir une notification lorsqu'un poste occupé se libère
<b>Recher.</b>	Effectuer une recherche dans une liste de répertoires
<b>RenvTt</b>	Configurer/annuler le renvoi d'appels
<b>Répond.</b>	Répondre à un appel
<b>Reprend.</b>	Reprendre un appel en attente
<b>Rvoi Im</b>	Renvoyer ou rediriger un appel vers un système de messagerie vocale
<b>Sélect.</b>	Sélectionner une option de menu ou un appel
<b>SupDerA</b>	Abandonner le dernier interlocuteur à avoir rejoint une conférence téléphonique
<b>Suppr</b>	Supprimer les caractères situés à droite du curseur lors de l'utilisation de la touche ÉdítNum
<b>Suppr.</b>	Exclure un participant de la conférence
<b>Transfert</b>	Transférer un appel
<b>&lt;&lt;</b>	Supprimer les caractères saisis
<b>&gt;&gt;</b>	Passer d'un caractère saisi à un autre

## Icônes de l'écran du téléphone

	Renvoi d'appels activé
	Appel en attente ; appel à distance en attente
	Appel connecté
	Appel entrant
	Combiné décroché
	Combiné raccroché
	Ligne partagée en cours d'utilisation
	Message en attente
	Appel authentifié
	Appel chiffré
	Une ligne surveillée par FLO est en cours d'utilisation
	Une ligne surveillée par FLO est inactive
	Une ligne surveillée par FLO sonne (Interception d'appels FLO)
	Numérotation abrégée, journal d'appels ou entrée de répertoire (état de ligne inconnu)
	Ligne en mode Ne pas déranger (fonction FLO)
	Ligne intercom inactive
	Appel intercom unidirectionnel
	Appel intercom bidirectionnel
	Combiné en cours d'utilisation

	Casque en cours d'utilisation
	Haut-parleur en cours d'utilisation
	Vidéo activée (SCCP uniquement)
	Fonction associée à un bouton
	Mobilité associée à un bouton
	Attente associée à un bouton
	Conférence associée à un bouton
	Transfert associé à un bouton
	URL de service téléphonique associée à un bouton
	Entrée d'URL prête à être modifiée (SIP uniquement)
	Option sélectionnée
	Fonction activée

## Icônes des boutons

	Messages
	Services
	Aide
	Répertoires
	Paramètres
	Volume
	Haut-parleur
	Coupure micro
	Casque

# Table des matières

---

## **Mise en route** 1

Utilisation de ce guide 1

Recherche d'informations supplémentaires 2

Accès aux didacticiels d'apprentissage électronique du téléphone IP Cisco Unified 7900 2

Consignes de sécurité et informations relatives aux performances 3

Présentation de la sécurité des produits Cisco 4

Fonctions d'accessibilité 4

## **Raccordement du téléphone** 5

### **Présentation du téléphone** 9

Présentation des boutons et du matériel 9

Présentation des lignes et des appels 15

Présentation des icônes de ligne et d'appel 15

Présentation des fonctions de l'écran du téléphone 17

Choix des éléments apparaissant sur l'écran du téléphone 18

Nettoyage et entretien de l'écran du téléphone 18

Présentation des menus et boutons de fonction 19

Accès au système d'aide du téléphone 20

Disponibilité des fonctions 20

Distinction entre SIP et SCCP 22

### **Gestion de base des appels** 23

Émission d'un appel : options de base 23

Établissement d'un appel : options supplémentaires 24

Réponse à un appel 28

Fin d'un appel 30

Utilisation des fonctions Attente et Reprise 30

Utilisation de la fonction Coupure micro	32
Basculement entre appels	32
Transfert d'un appel en cours vers un autre téléphone	33
Affichage de plusieurs appels	34
Transfert d'appels	34
Envoi d'un appel à un système de messagerie vocale	36
Renvoi de vos appels vers un autre numéro	37
Utilisation de la fonction Ne pas déranger	38
Établissement d'appels de conférence	39
Utilisation des fonctions de conférence	39
Utilisation de la fonction Conférence	40
Utilisation de la fonction Joindre	40
Utilisation de la fonction InsConf	42
Utilisation de la fonction Meet-Me	42
Affichage ou suppression de participants à une conférence	43
Émission ou réception d'appels intercom	44
<b>Gestion avancée des appels</b>	<b>47</b>
Numérotation rapide	47
Interception d'un appel redirigé sur votre téléphone	48
Stockage et récupération des appels parqués	50
Déconnexion de groupes de recherche	51
Utilisation d'une ligne partagée	51
Présentation des lignes partagées	52
Utilisation de la fonction Inser. pour vous ajouter à un appel sur une ligne partagée	52
Présentation des fonctions d'insertion	53
Utilisation des fonctions d'insertion	53
Procédure pour empêcher d'autres personnes d'afficher un appel sur une ligne partagée ou de s'y connecter	54
Utilisation des fonctions FLO pour déterminer l'état d'une ligne	55
Émission et réception d'appels sécurisés	56
Suivi des appels suspects	58

- Donner la priorité aux appels critiques 59
- Utilisation de Cisco Extension Mobility 60
- Gestion des appels professionnels à l'aide d'un seul numéro de téléphone 62

### **Utilisation du combiné, du casque et du haut-parleur 65**

- Utilisation d'un combiné 65
- Utilisation d'un casque 65
- Utilisation d'un haut-parleur 66
- Utilisation de la fonction de réponse automatique avec un casque ou un haut-parleur 67

### **Modification des paramètres du téléphone 69**

- Personnalisation des sonneries et des indicateurs de message 69
- Personnalisation de l'écran du téléphone 70

### **Utilisation des journaux d'appels et des répertoires 73**

- Utilisation des journaux d'appels 73
- Composition depuis le répertoire 76
  - Utilisation du répertoire d'entreprise sur votre téléphone 76
  - Utilisation du répertoire personnel sur votre téléphone 77

### **Accès à la messagerie vocale 81**

#### **À partir des pages Web Options utilisateur 83**

- Accès à vos pages Web Options utilisateur 83
- Configuration des fonctions et des services sur le Web 84
  - Utilisation du répertoire personnel sur le Web 84
    - Utilisation de votre carnet d'adresses personnel sur le Web 84
    - Configuration de numéros abrégés sur le Web 86
    - Utilisation de l'outil de synchronisation du carnet d'adresses 87
  - Configuration de numéros abrégés sur le Web 87
  - Configuration de services téléphoniques sur le Web 88
  - Contrôle des paramètres utilisateur sur le Web 90
  - Contrôle des paramètres de ligne sur le Web 91
  - Configuration des listes d'accès et de téléphones pour la connexion mobile 93
  - Utilisation de Cisco WebDialer 95

**Présentation des options de configuration supplémentaires 97**

**Dépannage de votre téléphone 101**

Informations générales de dépannage 101

Affichage des données d'administration de votre téléphone 102

Utilisation de l'outil de génération de rapports qualité 103

**Conditions générales de la garantie matérielle limitée à un an de Cisco 105**

**Index 107**



# Mise en route

---

## Utilisation de ce guide

Ce guide propose une présentation générale des fonctions disponibles sur votre téléphone. Lisez-le dans son intégralité pour prendre connaissance de toutes les possibilités de votre téléphone. Vous pouvez également consulter le tableau ci-après, qui vous permet d'accéder d'un seul clic aux sections les plus utilisées.

<b>Pour...</b>	<b>Procédez comme suit :</b>
Apprendre à utiliser le téléphone par vous-même	Si vous avez besoin d'aide, appuyez sur la touche  du téléphone.
Prendre connaissance des consignes de sécurité	Reportez-vous à la section <a href="#">Consignes de sécurité et informations relatives aux performances</a> , page 3.
Raccorder le téléphone	Reportez-vous à la section <a href="#">Raccordement du téléphone</a> , page 5.
Utiliser le téléphone une fois qu'il est installé	Commencez avec la section <a href="#">Présentation du téléphone</a> , page 9.
Connaître la signification des boutons et des voyants	Reportez-vous à la section <a href="#">Présentation des boutons et du matériel</a> , page 9.
En savoir plus sur l'écran du téléphone	Reportez-vous à la section <a href="#">Présentation des fonctions de l'écran du téléphone</a> , page 17.
Passer des appels	Reportez-vous à la section <a href="#">Émission d'un appel : options de base</a> , page 23.
Mettre des appels en attente	Reportez-vous à la section <a href="#">Utilisation des fonctions Attente et Reprise</a> , page 30.
Désactiver le micro durant les appels	Reportez-vous à la section <a href="#">Utilisation de la fonction Coupure micro</a> , page 32.
Transférer des appels	Reportez-vous à la section <a href="#">Transfert d'appels</a> , page 34.
Établir des conférences téléphoniques	Reportez-vous à la section <a href="#">Établissement d'appels de conférence</a> , page 39.
Configurer la numérotation abrégée	Reportez-vous à la section <a href="#">Numérotation rapide</a> , page 47.

<b>Pour...</b>	<b>Procédez comme suit :</b>
Partager un numéro de téléphone	Reportez-vous à la section <a href="#">Utilisation d'une ligne partagée, page 51.</a>
Utiliser la fonction haut-parleur du téléphone	Reportez-vous à la section <a href="#">Utilisation du combiné, du casque et du haut-parleur, page 65.</a>
Modifier le volume ou la tonalité de la sonnerie	Reportez-vous à la section <a href="#">Modification des paramètres du téléphone, page 69.</a>
Consulter les appels en absence	Reportez-vous à <a href="#">Utilisation des journaux d'appels, page 73.</a>
Écouter vos messages vocaux	Reportez-vous à la section <a href="#">Accès à la messagerie vocale, page 81.</a>
Connaître la définition des touches dynamiques et des icônes	Reportez-vous au livret de référence au début du présent guide.

## Recherche d'informations supplémentaires

- Pour obtenir la documentation la plus récente concernant les téléphones IP Cisco Unified, reportez-vous au site Web suivant :  
[http://www.cisco.com/en/US/products/hw/phones/ps379/products\\_user\\_guide\\_list.html](http://www.cisco.com/en/US/products/hw/phones/ps379/products_user_guide_list.html)
- Vous pouvez accéder au site Web de Cisco à l'adresse suivante :  
<http://www.cisco.com/>
- Les informations les plus récentes concernant les licences sont disponibles à l'adresse suivante :  
[http://www.cisco.com/en/US/docs/voice\\_ip\\_comm/cuipph/all\\_models/openssl\\_license/7900\\_sslic.html](http://www.cisco.com/en/US/docs/voice_ip_comm/cuipph/all_models/openssl_license/7900_sslic.html)
- Sites Web internationaux de Cisco :  
vous pouvez accéder aux sites Web internationaux de Cisco depuis le site [www.cisco.com](http://www.cisco.com). Pour ce faire, cliquez sur le lien Worldwide [change] en haut de la page Web.

## Accès aux didacticiels d'apprentissage électronique du téléphone IP Cisco Unified 7900

(Uniquement sur les téléphones SCCP)

Les didacticiels d'apprentissage électronique du téléphone IP Cisco Unified 7900 utilisent le son et l'animation pour présenter les fonctions d'appel de base. Depuis un ordinateur, vous pouvez accéder en ligne aux didacticiels d'apprentissage électronique de plusieurs modèles de téléphone. Pour rechercher le didacticiel correspondant à votre modèle de téléphone, consultez la liste de documentations à l'adresse suivante (en anglais uniquement) :

[http://www.cisco.com/en/US/products/hw/phones/ps379/products\\_user\\_guide\\_list.html](http://www.cisco.com/en/US/products/hw/phones/ps379/products_user_guide_list.html)

**Remarque**

Même s'il n'existe pas de didacticiel d'apprentissage électronique pour votre modèle de téléphone, vous pouvez consulter les didacticiels du téléphone IP Cisco Unified 7900 pour découvrir les caractéristiques et fonctions communes aux téléphones IP.

## Consignes de sécurité et informations relatives aux performances

Les sections ci-dessous décrivent l'effet des pannes d'électricité et d'autres appareils sur votre téléphone IP Cisco Unified.

### Coupure de courant

Pour accéder au service d'urgence, votre téléphone doit être alimenté. Si l'alimentation est coupée, le service d'appel d'urgence et de réparation est indisponible pendant toute la durée de la coupure. Il se peut que vous deviez ensuite réinitialiser ou reconfigurer votre téléphone pour pouvoir utiliser le service d'appel d'urgence et de réparation.

### Utilisation de périphériques externes

Si vous utilisez des périphériques externes avec votre téléphone IP Cisco Unified, Cisco vous conseille d'opter pour des périphériques de qualité, tels que des casques blindés contre les interférences produites par les signaux de fréquences radio et audio.

Selon la qualité de ces périphériques et leur proximité par rapport à d'autres appareils, tels que des téléphones portables ou des radios bidirectionnelles, des parasites sonores sont toujours susceptibles de se produire. Dans ce cas, Cisco vous recommande de prendre une ou plusieurs des mesures suivantes :

- Éloigner le périphérique externe et ses câbles de la source émettrice des signaux de fréquences radio ou audio.
- Utiliser des câbles blindés pour le périphérique externe ou des câbles dotés d'un blindage supérieur et d'un meilleur connecteur.
- Raccourcir le câble du périphérique externe.
- Utiliser des structures en ferrite ou d'autres dispositifs de ce type pour les câbles du périphérique externe.

La société Cisco ne peut garantir les performances du système car elle ne dispose d'aucun moyen de contrôle sur la qualité des périphériques externes, des câbles et des connecteurs utilisés. Le système fonctionne de manière adéquate lorsque les périphériques appropriés sont connectés à l'aide de câbles et de connecteurs de bonne qualité.

**Attention**

---

Dans les pays de l'Union européenne, utilisez uniquement des casques, des microphones et des haut-parleurs conformes à la Directive 89/336/CE sur la compatibilité électromagnétique (CEM).

---

## Présentation de la sécurité des produits Cisco

Ce produit contient des fonctions cryptographiques et est soumis aux lois des États-Unis et des autres pays qui en régissent l'importation, l'exportation, le transfert et l'utilisation. La fourniture de produits cryptographiques Cisco n'autorise pas un tiers à importer, exporter, distribuer ou utiliser le chiffrement. Les importateurs, exportateurs, distributeurs et utilisateurs sont responsables du respect des lois américaines et des autres pays. En utilisant ce produit, vous vous engagez à respecter les lois et réglementations applicables. Si vous n'êtes pas en mesure de respecter les lois américaines et des autres pays, renvoyez-nous ce produit immédiatement.

Pour plus d'informations sur les réglementations américaines concernant les exportations, consultez l'adresse suivante :

[http://www.access.gpo.gov/bis/ear/ear\\_data.html](http://www.access.gpo.gov/bis/ear/ear_data.html)

## Fonctions d'accessibilité

Les téléphones IP Cisco Unified de la série 7900 offrent des fonctions d'accessibilité pour les malvoyants, les aveugles, les malentendants et les personnes à mobilité réduite.

Pour des informations détaillées sur les fonctions de ces téléphones, reportez-vous aux [fonctions d'accessibilité du téléphone IP Cisco Unified 7900](#).

Davantage d'informations sur l'accessibilité sont également disponibles sur le site Web Cisco suivant :

<http://www.cisco.com/web/about/responsibility/accessibility/index.html>

# Raccordement du téléphone

Votre administrateur système sera probablement chargé de raccorder votre nouveau téléphone IP Cisco Unified au réseau de téléphonie IP de votre entreprise. Si ce n'est pas le cas, reportez-vous à l'illustration et au tableau ci-dessous pour raccorder le téléphone.

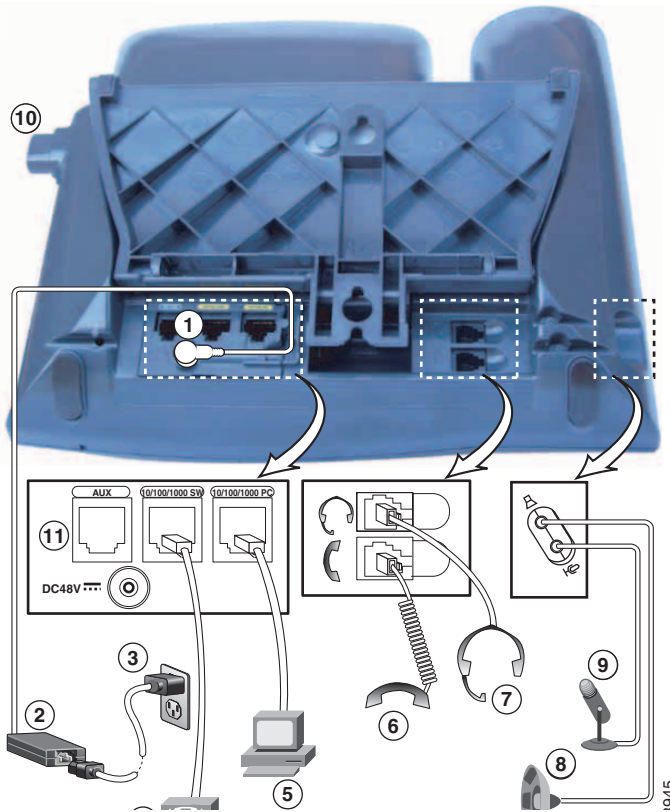

<b>1</b>	Port de l'adaptateur secteur	<b>7</b>	Port casque
<b>2</b>	Alimentation c.a. vers c.c.	<b>8</b>	Port haut-parleur externe <sup>1</sup>
<b>3</b>	Cordon secteur	<b>9</b>	Port microphone <sup>1</sup>

<b>4</b>	Port réseau	<b>10</b>	Bouton du support
<b>5</b>	Port d'accès	<b>11</b>	Port auxiliaire
<b>6</b>	Prise du combiné		

1. Téléphones IP Cisco 7575G, 7971G-GE et 7970G uniquement.

### Retrait du clip de commutation (obligatoire)

Certains téléphones sont livrés avec un clip qui maintient le commutateur. Enlevez ce clip du support avant d'utiliser le téléphone. Une fois le clip retiré, le commutateur se soulève légèrement lorsque vous soulevez le combiné.

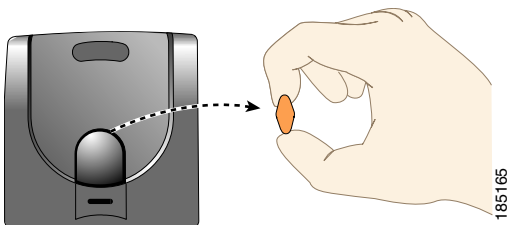

### Réglage du support du combiné (facultatif)

Cisco recommande de régler le support du combiné, en particulier pour le montage mural des téléphones, afin d'éviter que le récepteur tombe de son support. Reportez-vous au tableau ci-dessous pour obtenir les instructions correspondantes.

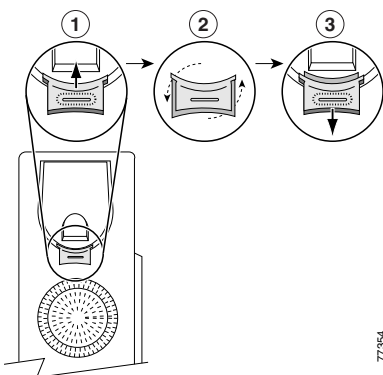

<b>1</b>	Posez le combiné sur le côté et tirez vers le haut la plaquette en plastique carrée du support du combiné.
<b>2</b>	Faites pivoter la plaquette de 180 degrés.
<b>3</b>	Pour remettre la plaquette en place sur le support du combiné, faites-la coulisser. Une extension ressort en haut de la plaquette qui a pivoté. Replacez le combiné sur son support.

## Réglage du support (facultatif)

Pour modifier l'angle de la base de votre téléphone, maintenez le bouton du support enfoncé pendant que vous réglez le support.

## Enregistrement à l'aide de l'outil TAPS

Une fois votre téléphone raccordé au réseau, votre administrateur système peut vous demander d'enregistrer automatiquement votre téléphone à l'aide de l'outil TAPS (Tool for Auto-Registered Phones Support, Outil d'assistance des téléphones enregistrés automatiquement). Cet outil peut être utilisé aussi bien pour un nouveau téléphone que pour en remplacer un existant.

Pour enregistrer un téléphone à l'aide de l'outil TAPS, décrochez le combiné, saisissez le numéro de poste TAPS fourni par votre administrateur système et suivez les instructions vocales. Il se peut que vous deviez saisir la totalité de votre numéro de poste, y compris l'indicatif régional. Lorsque votre téléphone affiche un message de confirmation, raccrochez. le téléphone se réinitialise.

## Utilisation d'un casque

Le téléphone IP Cisco Unified vous permet d'utiliser un casque avec fil. S'il s'agit d'un téléphone IP Cisco Unified 7975G, 7965G ou 7945G, vous pouvez utiliser un casque sans fil en association avec la fonction de commande de commutation à distance pour casque sans fil.

## Prise en charge de casques

Bien que Cisco Systems réalise certains essais internes sur des casques de fournisseurs tiers utilisés avec les téléphones IP Cisco Unified, Cisco ne certifie ni ne promeut de produits de fournisseurs de casques (ou de combinés).

Cisco vous recommande d'opter pour des périphériques de qualité, tels que des casques blindés contre les interférences produites par les signaux de fréquences radio et audio. En fonction de la qualité de ces périphériques et de leur proximité par rapport à d'autres appareils tels que des téléphones portables et des radios bidirectionnelles, des parasites sonores ou des échos peuvent toujours se produire. Un ronflement ou un bourdonnement peut être entendu soit par l'interlocuteur uniquement, soit par l'interlocuteur et par l'utilisateur du téléphone IP Cisco Unified. Certains ronflements ou bourdonnements peuvent être dus à diverses causes extérieures, telles que l'éclairage ou des moteurs électriques, ou encore de grands écrans de PC. Pour plus d'informations, reportez-vous à la section [Utilisation de périphériques externes, page 3](#).



---

### Remarque

Dans certains cas, il est possible de réduire ou d'éliminer le ronflement à l'aide d'un groupe amplificateur de puissance local ou d'un injecteur de puissance.

---

En raison des contraintes environnementales et matérielles liées aux différents sites de déploiement des téléphones IP Cisco Unified, il n'existe pas de solution de casque unique optimale pour tous les environnements.

Cisco recommande aux clients de tester les casques dans l'environnement prévu afin de déterminer leurs performances avant de prendre une décision d'achat et de les déployer en masse.

## Qualité audio à l'appréciation de l'utilisateur

Au-delà des performances physiques, mécaniques et techniques, la qualité du son d'un casque doit sembler bonne à l'utilisateur et à son interlocuteur. La qualité sonore est subjective et Cisco ne peut garantir les performances d'aucun casque. Toutefois, un certain nombre de casques de grands fabricants ont été signalés comme fonctionnant bien avec les téléphones IP Cisco Unified.

Reportez-vous aux sites des fabricants pour en savoir plus.

Vous trouverez plus d'informations sur les casques sans fil fonctionnant avec la commande de commutation à distance pour casque sans fil à l'adresse suivante (en anglais) :

<http://www.cisco.com/cgi-bin/ctdp/Search.pl>

1. Dans le menu déroulant **Enter Solution**, choisissez **IP Communications**. Le menu **Select a Solution Category** s'affiche.
2. Choisissez l'option **IP Phone Headsets** pour afficher une liste des partenaires du programme de développement technologique.

Si vous souhaitez rechercher un partenaire du programme de développement technologique en particulier, saisissez le nom de ce partenaire dans le champ **Enter Company Name**.



# Présentation du téléphone

---

Les téléphones IP Cisco Unified sont des téléphones hauts de gamme qui permettent une communication vocale via le réseau de données utilisé par votre ordinateur. Ainsi, vous pouvez émettre et recevoir des appels, en mettre en attente, en transférer, établir des conférences téléphoniques, etc.

Les téléphones IP Cisco Unified peuvent proposer en outre certaines fonctions d'optimisation de la productivité, qui permettent d'étendre les capacités de base de gestion des appels. Selon la configuration de votre téléphone, celui-ci peut prendre en charge :

- l'accès aux données du réseau, aux applications XML et aux services Web ;
- la personnalisation en ligne des fonctions et des services du téléphone à partir de vos pages Web Options utilisateur Cisco Unified CM ;
- un système d'aide en ligne complet qui affiche des informations sur l'écran du téléphone.

## Présentation des boutons et du matériel

Pour identifier les boutons et les composants matériels de votre téléphone, reportez-vous aux illustrations et au tableau ci-dessous.

## Téléphone IP Cisco Unified 7975G



186549

## Téléphones IP Cisco Unified 7970G et 7971G-GE









186428













## Téléphone IP Cisco Unified 7965G









## Téléphone IP Cisco Unified 7945G



	Élément	Description	Pour en savoir plus, voir...
1	Boutons programmables 	<p>Selon la configuration du téléphone, les boutons programmables permettent l'accès aux :</p> <ul style="list-style-type: none"> <li>• lignes intercom et lignes téléphoniques (boutons de ligne) ;</li> <li>• numéros abrégés (boutons de numérotation abrégée, y compris avec la fonction FLO) ;</li> <li>• services Web (par exemple, bouton du carnet d'adresses personnel) ;</li> <li>• fonctions d'appel (par exemple, un bouton de confidentialité, de mise en attente ou de transfert).</li> </ul> <p>Les boutons s'allument pour indiquer les états suivants.</p> <ul style="list-style-type: none"> <li> Vert fixe : appel actif ou appel intercom bidirectionnel</li> <li> Vert clignotant : appel en attente</li> <li> Orange fixe : fonction Confidentialité activée, appel intercom unidirectionnel, fonction NPD activée ou connexion à un groupe de recherche</li> <li> Orange clignotant : appel entrant ou renvoyé</li> <li> Rouge fixe : ligne distante en cours d'utilisation (ligne partagée, état FLO ou appel mobile en cours)</li> </ul>	<ul style="list-style-type: none"> <li>• <a href="#">Présentation des lignes et des appels, page 15</a></li> <li>• <a href="#">Gestion de base des appels, page 23</a></li> <li>• <a href="#">Numérotation rapide, page 47</a></li> <li>• <a href="#">Utilisation d'une ligne partagée, page 51</a></li> <li>• <a href="#">Utilisation des fonctions FLO pour déterminer l'état d'une ligne, page 55</a></li> <li>• <a href="#">Émission ou réception d'appels intercom, page 44</a></li> </ul>
2	Bouton du socle	Permet de régler l'angle du socle du téléphone.	<a href="#">Réglage du support (facultatif), page 7</a>

	Élément	Description	Pour en savoir plus, voir...
3	Bouton d'affichage 	Téléphones IP Cisco Unified 7975G, 7971G-GE et 7970G :  sort l'écran du téléphone du mode veille ou désactive la fonction d'écran tactile en vue d'un nettoyage.   Aucune couleur : prêt pour la saisie   Vert clignotant : désactivé Vert fixe : mode veille  Téléphones IP Cisco Unified 7965G et 7945G :  sort l'écran du téléphone du mode veille.   Aucune couleur : prêt pour la saisie   Vert fixe : mode veille	<a href="#">Nettoyage et entretien de l'écran du téléphone, page 18</a>
4	Bouton Messages 	Compose automatiquement le numéro de votre service de messagerie vocale (variable selon les services).	<a href="#">Accès à la messagerie vocale, page 81</a>
5	Bouton Répertoires 	Ouvre ou ferme le menu Répertoires et permet d'accéder aux journaux d'appels et aux répertoires.	<a href="#">Utilisation des journaux d'appels, page 73</a>
6	Bouton Aide 	Active le menu Aide.	<a href="#">Accès au système d'aide du téléphone, page 20</a>
7	Bouton Paramètres 	Ouvre ou ferme le menu Paramètres et permet de modifier les paramètres de l'écran du téléphone et des sonneries.	<a href="#">Modification des paramètres du téléphone, page 69</a>
8	Bouton Services 	Ouvre ou ferme le menu Services.	<a href="#">À partir des pages Web Options utilisateur, page 83</a>
9	Bouton Volume 	Contrôle le volume du combiné, du casque et du haut-parleur (mode décroché), ainsi que le volume de la sonnerie (mode raccroché).	<a href="#">Utilisation du combiné, du casque et du haut-parleur, page 65</a>
10	Bouton Haut-parleur 	Active ou désactive le mode haut-parleur. Lorsque le mode haut-parleur est activé, le bouton est allumé.	<a href="#">Utilisation du combiné, du casque et du haut-parleur, page 65</a>

	Élément	Description	Pour en savoir plus, voir...
11	Bouton Coupure micro 	Active ou désactive le microphone. Lorsque le microphone est coupé, le bouton est allumé.	<a href="#">Utilisation de la fonction Coupure micro, page 32</a>
12	Bouton Casque 	Active ou désactive le mode casque. Lorsque le mode casque est activé, le bouton est allumé.	<a href="#">Utilisation du combiné, du casque et du haut-parleur, page 65</a>
13	Pavé de navigation à quatre directions et bouton Sélectionner (au centre) 	Téléphones IP Cisco Unified 7975G, 7965G et 7945G : permet de faire défiler les menus et de mettre des options de menu en surbrillance. Utilisez le bouton Sélectionner pour sélectionner un élément en surbrillance à l'écran.  Bouton de navigation : permet de faire défiler l'affichage vers le haut ou vers le bas, ainsi que vers la droite ou la gauche pour les affichages multicolonnés, afin de voir les menus et de mettre des éléments en surbrillance.  Bouton Sélectionner : faites défiler pour mettre une ligne en surbrillance à l'aide du bouton de navigation, puis appuyez sur  pour ouvrir un menu, écouter une sonnerie ou accéder à d'autres fonctions, comme décrit sur l'écran.	<a href="#">Choix des éléments apparaissant sur l'écran du téléphone, page 18</a>
13	Bouton de navigation 	Téléphones IP Cisco Unified 7971G-GE et 7970G : permet de faire défiler les menus et de mettre des options en surbrillance. Lorsque le téléphone est raccroché, ce bouton permet d'afficher les numéros de téléphone du journal des appels composés.	<a href="#">Utilisation des journaux d'appels, page 73</a>
14	Clavier	Permet de composer des numéros de téléphone, de saisir des lettres et de sélectionner des options de menu.	<a href="#">Gestion de base des appels, page 23</a>
15	Touches dynamiques 	Chacune de ces touches active une option (affichée sur l'écran du téléphone).	<a href="#">Présentation des fonctions de l'écran du téléphone, page 17</a>

	Élément	Description	Pour en savoir plus, voir...
16	Bande lumineuse du combiné	Signale un appel entrant ou un nouveau message vocal.	<a href="#">Accès à la messagerie vocale, page 81</a>
17	Écran du téléphone	Affiche les fonctions téléphoniques.	<a href="#">Présentation des fonctions de l'écran du téléphone, page 17</a>







## Présentation des lignes et des appels









Pour éviter toute confusion entre une ligne et un appel, reportez-vous aux définitions suivantes.

- Lignes : chaque ligne est associée à un numéro d'annuaire ou intercom que vos contacts peuvent utiliser pour vous appeler. Votre téléphone peut prendre en charge jusqu'à huit lignes, selon l'appareil et la configuration. Les lignes qui vous sont attribuées sont indiquées sur le côté droit de l'écran de votre téléphone. Vous disposez d'autant de lignes que de numéros d'annuaire et d'icônes de lignes téléphoniques : .
- Appel : chaque ligne peut prendre en charge plusieurs appels. Par défaut, le téléphone prend en charge quatre appels connectés par ligne, mais l'administrateur système peut adapter ce nombre à vos besoins. Un seul des appels peut être actif ; tous les autres sont automatiquement mis en attente.

## Présentation des icônes de ligne et d'appel

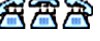
Votre téléphone affiche des icônes vous permettant de déterminer l'état des lignes et des appels.

Icône	État de la ligne ou de l'appel	Description
	Combiné raccroché	Aucune activité d'appel sur cette ligne.
	Combiné décroché	Vous êtes en train de composer un numéro ou un appel sortant est en sonnerie.
	Appel connecté	La communication avec votre interlocuteur est établie.
	Appel en sonnerie	Un appel est en sonnerie sur l'une de vos lignes.
	Appel en attente	Vous avez mis un appel en attente. Reportez-vous à la section <a href="#">Utilisation des fonctions Attente et Reprise, page 30</a> .
	Utilisé à distance	Un autre téléphone qui partage votre ligne a un appel connecté. Reportez-vous à la section <a href="#">Utilisation d'une ligne partagée, page 51</a> .

Icône	État de la ligne ou de l'appel	Description
	Appel à reprendre	Vous avez un appel en attente à reprendre sur votre téléphone. Reportez-vous à la section <a href="#">Utilisation des fonctions Attente et Reprise</a> , page 30.
	Appel authentifié	Reportez-vous à la section <a href="#">Émission et réception d'appels sécurisés</a> , page 56.
	Appel chiffré	Reportez-vous à la section <a href="#">Émission et réception d'appels sécurisés</a> , page 56.
	Une ligne surveillée par FLO est inactive	Reportez-vous à la section <a href="#">Utilisation des fonctions FLO pour déterminer l'état d'une ligne</a> , page 55.
	Une ligne surveillée par FLO est en cours d'utilisation	Reportez-vous à la section <a href="#">Utilisation des fonctions FLO pour déterminer l'état d'une ligne</a> , page 55.
	Une ligne surveillée par FLO sonne (Interception d'appels FLO)	Reportez-vous à la section <a href="#">Utilisation des fonctions FLO pour déterminer l'état d'une ligne</a> , page 55.
	Ligne en mode Ne pas déranger (fonction FLO)	Reportez-vous à la section <a href="#">Utilisation des fonctions FLO pour déterminer l'état d'une ligne</a> , page 55.
	Ligne intercom inactive	La ligne intercom n'est pas utilisée. Reportez-vous à la section <a href="#">Émission ou réception d'appels intercom</a> , page 44.
	Appel intercom unidirectionnel	La ligne intercom envoie ou reçoit des données audio unidirectionnelles. Reportez-vous à la section <a href="#">Émission ou réception d'appels intercom</a> , page 44.
	Appel intercom bidirectionnel	Le destinataire a appuyé sur le bouton de ligne intercom pour utiliser la fonction audio bidirectionnelle avec l'appelant. Reportez-vous à la section <a href="#">Émission ou réception d'appels intercom</a> , page 44.



# Présentation des fonctions de l'écran du téléphone

L'illustration ci-dessous représente l'écran de votre téléphone tel qu'il peut apparaître lors d'un appel actif.

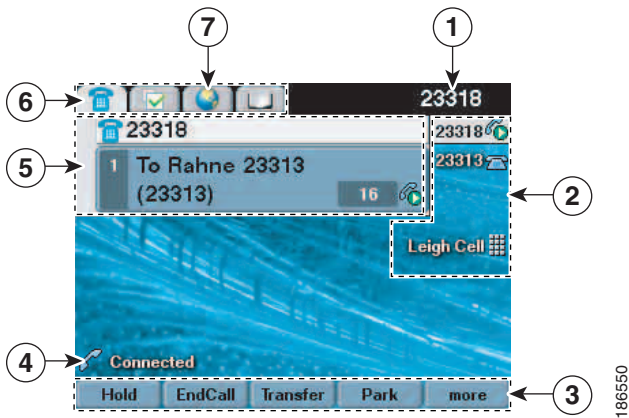

1	Ligne téléphonique principale	Affiche le numéro de téléphone (numéro d'annuaire) de votre ligne téléphonique principale. Lorsque plusieurs onglets de fonctions sont ouverts, le numéro de téléphone, l'heure et la date s'affichent en alternance à cet endroit.
2	Indicateurs des boutons programmables	Les boutons programmables  peuvent servir pour les lignes téléphoniques, les lignes intercom, la numérotation abrégée, ainsi que les services et fonctions téléphoniques. Les icônes et les étiquettes indiquent le mode de configuration de ces boutons. Pour une référence d'icône, reportez-vous à la section « <a href="#">Icônes de l'écran du téléphone</a> » de la carte de référence rapide au début de ce guide.
3	Étiquettes des touches dynamiques	Chacune affiche une fonction de touche dynamique pour le bouton de touche dynamique correspondant.
4	Ligne d'état	Affiche les icônes du mode audio, les informations d'état et les invites.
5	Zone d'activité des appels	Affiche les appels en cours par ligne, notamment l'ID de l'appelant, la durée et l'état de l'appel de la ligne mise en surbrillance (en mode d'affichage standard). Reportez-vous aux sections <a href="#">Présentation des icônes de ligne et d'appel, page 15</a> et <a href="#">Affichage de plusieurs appels, page 34</a> .
6	Onglet Téléphone	Indique l'activité des appels.
7	Onglets de fonctions	Chacun correspond à un menu de fonctions ouvert. Reportez-vous à la section <a href="#">Présentation des menus et boutons de fonction, page 19</a> .

## Choix des éléments apparaissant sur l'écran du téléphone

Vous pouvez choisir des éléments sur l'écran de votre téléphone de plusieurs façons.

<b>Pour sélectionner un élément sur l'écran du téléphone...</b>	<b>Procédez comme suit :</b>
Au toucher (Téléphones IP Cisco Unified 7975G, 7971G-GE et 7970G uniquement)	Appuyez avec votre doigt sur les éléments tactiles de l'écran. Appuyez sur l'écran tactile uniquement avec votre doigt ; l'utilisation de tout objet risquerait de l'endommager. N'oubliez pas que si vous appuyez sur un numéro de téléphone, l'appareil peut composer celui-ci.
Via le numéro de l'option	Utilisez le clavier pour composer le numéro correspondant. Par exemple, appuyez sur <b>4</b> pour sélectionner la quatrième option d'un menu.
Par défilement	Utilisez le bouton de navigation pour mettre en surbrillance un élément. Appuyez sur le bouton Sélectionner pour sélectionner l'élément ou sur une touche dynamique pour exécuter l'opération.

## Nettoyage et entretien de l'écran du téléphone



### Téléphones IP Cisco Unified 7975G, 7971G-GE et 7970G

Utilisez uniquement un chiffon doux et sec pour essuyer l'écran. N'employez pas de produits liquides ou en poudre sur le téléphone, car ils risquent d'endommager les composants de l'appareil et d'entraîner des dysfonctionnements.

Utilisez le bouton Affichage  pour désactiver l'écran tactile en vue de le nettoyer, puis le réactiver. le bouton s'allume pour indiquer les changements d'état de l'écran tactile.

 Vert fixe : l'écran tactile est en mode veille.

 Vert clignotant : l'écran tactile est désactivé.

<b>Pour...</b>	<b>Procédez comme suit :</b>
Désactiver l'écran tactile avant de le nettoyer	Appuyez sur  durant plus d'une seconde.  clignote. L'écran reste désactivé pendant environ une minute, sauf si vous le réactivez.
Réactiver l'écran tactile (après l'avoir désactivé)	Appuyez sur  (clignotant) durant plus d'une seconde.

Pour...	Procédez comme suit :
Sortir l'écran tactile du mode veille	Appuyez sur l'écran tactile ou sur un bouton quelconque, ou soulevez le combiné.  Après une période d'inactivité (déterminée par l'administrateur système), l'écran tactile entre en mode veille pour économiser l'énergie. Dans ce mode, l'écran tactile n'affiche rien et le bouton Affichage  reste allumé.





## Téléphones IP Cisco Unified 7965G et 7945G

Utilisez uniquement un chiffon doux et sec pour essuyer l'écran du téléphone. N'employez pas de produits liquides ou en poudre sur le téléphone, car ils risquent d'endommager les composants de l'appareil et d'entraîner des dysfonctionnements.

Pour...	Procédez comme suit :
Sortir l'écran de téléphone du mode veille	Appuyez sur un bouton quelconque ou soulevez le combiné.  Après une période d'inactivité (déterminée par l'administrateur système), l'écran du téléphone entre en mode veille pour économiser l'énergie. Dans ce mode, l'écran du téléphone n'affiche rien et le bouton Affichage  reste allumé.

## Présentation des menus et boutons de fonction









Appuyez sur un bouton de fonction pour ouvrir ou fermer un menu de fonctions.

Pour...	Procédez comme suit :
Ouvrir ou fermer un menu de fonctions	Appuyez sur un bouton de fonction :  Messages  Services  Aide  Répertoires  Paramètres
Faire défiler une liste ou un menu	Appuyez sur le bouton de navigation.

Pour...	Procédez comme suit :
Remonter d'un niveau au sein d'un menu de fonctions	Appuyez sur <b>Quitter</b> . Si vous appuyez sur Quitter alors que vous êtes au niveau supérieur d'un menu, ce dernier se ferme.
Passer d'un menu de fonctions ouvert à un autre	Appuyez sur un onglet de fonction. Chaque menu de fonctions est associé à un onglet. Celui-ci est visible lorsque le menu de fonctions est ouvert.

## Accès au système d'aide du téléphone























Votre téléphone comprend un système complet d'aide en ligne. Les rubriques d'aide apparaissent à l'écran du téléphone.

Pour...	Procédez comme suit :
Afficher le menu principal	Appuyez sur  sur votre téléphone et attendez quelques secondes que le menu s'affiche. Les rubriques du menu principal abordent les thèmes suivants. <ul style="list-style-type: none"> <li>• À propos de votre téléphone IP Cisco Unified : description détaillée de votre téléphone</li> <li>• Procédures relatives aux tâches téléphoniques courantes</li> <li>• Fonctions d'appel : description et procédures d'utilisation des fonctions d'appel</li> </ul>
Obtenir des informations sur un bouton ou une touche dynamique	Appuyez sur  , puis appuyez rapidement sur un bouton ou une touche dynamique.
Obtenir des informations sur une option de menu	Appuyez sur  ,  ou  pour afficher un menu de fonctions. Mettez une option du menu en surbrillance, puis appuyez deux fois sur  rapidement.
Apprendre à vous servir de l'aide	Appuyez sur  . Au bout d'une seconde ou deux, appuyez à nouveau sur  ou sélectionnez <b>Aide</b> dans le menu principal.

## Disponibilité des fonctions

Selon la configuration de votre système téléphonique, certaines fonctionnalités décrites dans ce guide sont susceptibles de ne pas être disponibles dans votre cas ou de fonctionner différemment. Pour plus d'informations sur le fonctionnement ou la disponibilité des fonctions, contactez un membre de l'équipe d'assistance ou votre administrateur système.

De nombreuses fonctions sont accessibles via une touche dynamique ou un bouton de ligne. Vous pouvez configurer certaines fonctions, mais votre administrateur contrôle la plupart d'entre elles. Voici quelques informations concernant l'accès aux fonctions au moyen des touches dynamiques et des boutons de ligne.

<b>Fonctionnalité</b>	<b>Touche dynamique</b>	<b>Étiquette et icône du bouton de ligne</b>
Rappel	Rappel	Rappel 
Renvoi d'appels	RenvTt	Renvoi de tous les appels 
Parcage d'appels	Parquer	Parquer 
Interception d'appels	Intrcpt	Intrcpt 
Conférence	Conf.	Conférence 
Liste de conférence	ListConf	Liste de conférence 
Ne pas déranger	NPD	Ne pas déranger  ou Ne pas déranger 
Mettre fin à un appel	FinApp.	Mettre fin à un appel 
Interception d'appels de groupe	GrpIntr	Interception d'appels de groupe 
Attente	Attente	Attente 
Groupe de recherche	Groupmt	Groupe de recherche  ou Groupe de recherche 
Identification d'appel malveillant	IDAM	ID d'appels malveillants 
Conférences Meet Me	MulConf	MulConf 
Mobilité	Mobilité	Mobilité 
NvAppel	NvAppel	NvAppel 
Autre interception	AGrpIntr	Autre interception 
Génération de rapports qualité	QRT	Génération de rapports qualité 
Bis	Bis	Bis 
Supprimer le dernier participant à une conférence	SupDerA	Supprimer dernier participant 
Transfert	Trnsfer	Transfert 
Prise en charge vidéo	ModeVid.	Vidéo 

## Distinction entre SIP et SCCP

Votre téléphone peut être configuré pour fonctionner avec l'un des deux protocoles de signalisation suivants : SIP (Session Initiation Protocol) ou SCCP (Skinny Call Control Protocol). C'est votre administrateur système qui détermine cette configuration.





Les fonctions disponibles sur le téléphone dépendent du protocole choisi. Le présent manuel indique les fonctions spécifiques à chaque protocole. Pour savoir quel protocole votre téléphone utilise, vous pouvez consulter votre administrateur système ou sélectionner sur votre téléphone  > **Caractéristiques > Protocole de contrôle d'appel.**

# Gestion de base des appels



Les tâches de gestion de base des appels s'appuient sur un ensemble de fonctions et de services. La disponibilité des fonctions peut varier. Pour plus d'informations, contactez votre administrateur système.

## Émission d'un appel : options de base

Voici quelques méthodes simples pour passer un appel depuis votre téléphone IP Cisco Unified.



Pour...	Procédez comme suit :	Pour en savoir plus, voir...
Passer un appel à l'aide du combiné	Décrochez le combiné et saisissez un numéro.	<a href="#">Présentation du téléphone, page 9</a>
Passer un appel en utilisant le haut-parleur	Appuyez sur  et saisissez un numéro.	<a href="#">Utilisation du combiné, du casque et du haut-parleur, page 65</a>
Passer un appel en utilisant un casque	Appuyez sur  et saisissez un numéro. Ou, si  est allumé, appuyez sur <b>NvAppel</b> et saisissez un numéro.	<a href="#">Utilisation du combiné, du casque et du haut-parleur, page 65</a>
Rappeler le dernier numéro composé	Appuyez sur <b>Bis</b> pour composer le dernier numéro ou sur le bouton de navigation pour consulter les appels composés (dans ce dernier cas, le téléphone doit être inactif).	<a href="#">Utilisation des journaux d'appels, page 73</a>
Passer un appel lorsqu'un autre est actif (sur la même ligne)	<ol style="list-style-type: none"><li>1. Appuyez sur <b>Attente</b>.</li><li>2. Appuyez sur <b>NvAppel</b>.</li><li>3. Saisissez un numéro.</li></ol>	<a href="#">Utilisation des fonctions Attente et Reprise, page 30</a>
Composer un numéro à partir d'un journal d'appels	<ol style="list-style-type: none"><li>1. Sélectionnez  &gt; <b>Appels en absence, Appels reçus ou Appels composés</b>.</li><li>2. Sélectionnez ou recherchez une entrée dans la liste, puis décrochez le téléphone.</li></ol>	<a href="#">Utilisation des journaux d'appels, page 73</a>

## Astuces

- Vous pouvez composer un numéro avec le combiné raccroché et sans tonalité (prénumérotation). Pour la prénumérotation, saisissez un numéro, puis décrochez en soulevant le combiné ou en appuyant sur **Compos**,  ou .
- Lors de la prénumérotation, le téléphone tente d'anticiper le numéro que vous êtes en train de composer. Pour ce faire, il utilise le journal d'appels composés afin d'afficher les numéros correspondants (le cas échéant). Cette opération s'appelle la numérotation automatique. Pour appeler un numéro en utilisant cette fonction, saisissez-le ou accédez-y, puis décrochez le combiné.
- Si vous faites une erreur en composant le numéro, appuyez sur << pour effacer les chiffres.
- Si les interlocuteurs d'un appel entendent un bip, l'appel est peut-être surveillé ou enregistré. Pour plus d'informations, contactez votre administrateur système.
- Votre téléphone peut être configuré pour la connexion aux appels internationaux, qui est indiquée par un symbole « + » sur les journaux d'appels, le rappel ou les entrées du répertoire d'appels. Pour plus d'informations, contactez votre administrateur système.

## Établissement d'un appel : options supplémentaires

Vous pouvez passer des appels à l'aide des fonctions et services spéciaux éventuellement disponibles sur votre téléphone. Pour plus d'informations sur ces options supplémentaires, contactez votre administrateur système.

Pour...	Procédez comme suit :	Pour en savoir plus, voir...
Passer un appel lorsqu'un autre est actif (sur une ligne différente)	<ol style="list-style-type: none"><li>1. Appuyez sur  pour ouvrir une nouvelle ligne. Le premier appel est automatiquement mis en attente.</li><li>2. Saisissez un numéro.</li></ol>	<a href="#">Utilisation des fonctions Attente et Reprise, page 30</a>
Composer un numéro abrégé	Effectuez l'une des opérations suivantes : <ul style="list-style-type: none"><li>• Appuyez sur  (un bouton de numérotation abrégée).</li><li>• Utilisez la fonction de composition d'un code.</li><li>• Utilisez la fonction de numérotation abrégée.</li></ul>	<a href="#">Numérotation rapide, page 47</a>









Pour...	Procédez comme suit :	Pour en savoir plus, voir...
Composer un numéro à partir d'un répertoire d'entreprise disponible sur le téléphone	<ol style="list-style-type: none"> <li>1. Sélectionnez  &gt; <b>Répertoire d'entreprise</b> (le nom de cette fonction peut varier).</li> <li>2. Saisissez un nom et appuyez sur <b>Recher.</b></li> <li>3. Mettez une entrée de la liste en surbrillance et décrochez.</li> </ol>	<a href="#">Utilisation des journaux d'appels, page 73</a>
Utiliser un répertoire d'entreprise sur un ordinateur pour composer un numéro à l'aide de la fonctionnalité Cisco WebDialer	<ol style="list-style-type: none"> <li>1. Ouvrez un navigateur Web et accédez à un répertoire d'entreprise compatible WebDialer.</li> <li>2. Cliquez sur le numéro à composer.</li> </ol>	<a href="#">Configuration des listes d'accès et de téléphones pour la connexion mobile, page 93</a>
Utiliser la fonction de <b>rappel</b> pour recevoir une notification lorsqu'un poste occupé ou en sonnerie se libère	<ol style="list-style-type: none"> <li>1. Appuyez sur <b>Rappel</b> lorsque vous entendez la tonalité occupé ou la sonnerie.</li> <li>2. Raccrochez. Le téléphone vous avertit lorsque la ligne se libère.</li> <li>3. Passez de nouveau l'appel.</li> </ol> <p><b>Remarque</b> Sur les téléphones IP Cisco Unified des utilisateurs Chaperon d'appels, la fonction de rappel est désactivée lorsque les appels sont chaperonnés.</p>	Votre administrateur système
Vérifier si une ligne associée à un numéro abrégé, un journal d'appels ou une liste de répertoires est occupée avant de l'appeler	Recherchez les indicateurs de fonction de ligne occupée.	<a href="#">Utilisation des fonctions FLO pour déterminer l'état d'une ligne, page 55</a>
Passer un appel prioritaire (qui a la préséance) (uniquement sur les téléphones SCCP)	Saisissez le numéro d'accès MLPP, puis un numéro de téléphone.	<a href="#">Donner la priorité aux appels critiques, page 59</a>

Pour...	Procédez comme suit :	Pour en savoir plus, voir...
Composer un numéro à partir d'une entrée du carnet d'adresses personnel	<ol style="list-style-type: none"> <li>1. Sélectionnez  &gt; <b>Répertoire personnel</b> pour vous connecter.</li> <li>2. Sélectionnez <b>Carnet d'adresses personnel</b> et recherchez une entrée dans la liste.</li> </ol>	<a href="#">Utilisation du répertoire personnel sur votre téléphone, page 77</a>
Passer un appel en utilisant un code de facturation ou de suivi (uniquement sur les téléphones SCCP)	<ol style="list-style-type: none"> <li>1. Composez un numéro.</li> <li>2. Lorsque vous entendez la tonalité, saisissez un code d'affaire client (CMC) ou un code d'autorisation forcée (FAC).</li> </ol>	Votre administrateur système
Passer un appel à l'aide de votre profil Extension Mobility	Connectez-vous au service Extension Mobility sur un téléphone.	<a href="#">Utilisation de Cisco Extension Mobility, page 60</a>
Utiliser la fonction d'accès vocal mobile pour passer un appel depuis un téléphone portable	<ol style="list-style-type: none"> <li>1. Pour connaître votre numéro d'accès vocal mobile et votre PIN d'utilisateur final, contactez votre administrateur système.</li> <li>2. Composez le numéro d'accès vocal mobile qui vous a été attribué.</li> <li>3. Saisissez le numéro de votre téléphone portable, si vous y êtes invité, et votre PIN.</li> <li>4. Appuyez sur <b>1</b> pour passer un appel vers un téléphone IP d'entreprise.</li> <li>5. Composez le numéro d'un téléphone de bureau autre que le vôtre.</li> </ol>	<a href="#">Gestion des appels professionnels à l'aide d'un seul numéro de téléphone, page 62</a>

Pour...	Procédez comme suit :	Pour en savoir plus, voir...
<p>Passer un appel à l'aide de la numérotation abrégée</p>	<p><b>Remarque</b> Avant que vous puissiez utiliser cette option, votre administrateur système doit la configurer et affecter une URL de service au bouton de ligne. Pour plus d'informations, contactez votre administrateur système.</p> <ol style="list-style-type: none"> <li>1. Appuyez sur le bouton de ligne de numérotation abrégée.</li> <li>2. Pour rechercher et sélectionner une entrée, accédez au code de numérotation abrégée ou saisissez-le.</li> </ol> <p>Le système compose le numéro spécifié.</p>	<p><a href="#">Configuration de numéros abrégés sur le Web, page 86</a></p>
<p>Passer un appel à l'aide de votre carnet d'adresses personnel</p>	<p><b>Remarque</b> Avant que vous puissiez utiliser cette option, votre administrateur système doit la configurer et affecter une URL de service au bouton de ligne. Pour plus d'informations, contactez votre administrateur système.</p> <ol style="list-style-type: none"> <li>1. Appuyez sur le bouton de ligne de votre carnet d'adresses personnel.</li> <li>2. Accédez au contact et sélectionnez le numéro.</li> </ol> <p>Le système compose le numéro spécifié.</p>	<p><a href="#">Utilisation de votre carnet d'adresses personnel sur le Web, page 84</a></p>

# Réponse à un appel

Vous pouvez prendre un appel en décrochant le combiné ou en utilisant d'autres options éventuellement disponibles sur le téléphone.

Pour...	Procédez comme suit :	Pour en savoir plus, voir...
Répondre avec un casque	<p>Appuyez sur le bouton , s'il est éteint. Ou, si le bouton  est allumé, appuyez sur <b>Répond.</b> ou sur le bouton  (clignotant).</p> <p><b>Remarque</b> La ligne qui sonne est automatiquement sélectionnée. Contactez votre administrateur système pour les options permettant de sélectionner la ligne principale à chaque fois.</p> <p>Si vous utilisez un casque sans fil, reportez-vous à la documentation qui l'accompagne.</p>	Utilisation du combiné, du casque et du haut-parleur, page 65
Répondre avec le haut-parleur	<p>Appuyez sur , <b>Répond.</b> ou sur le bouton  (clignotant).</p> <p><b>Remarque</b> La ligne qui sonne est automatiquement sélectionnée. Contactez votre administrateur système pour les options permettant de sélectionner la ligne principale à chaque fois.</p>	Utilisation du combiné, du casque et du haut-parleur, page 65
Prendre un nouvel appel à partir d'un appel déjà connecté	Appuyez sur <b>Répond.</b> ou, si l'appel sonne sur une autre ligne, sur  (clignotant).	Utilisation des fonctions Attente et Reprise, page 30
Répondre en utilisant la fonction d'appel en attente	Appuyez sur <b>Répond.</b>	Utilisation des fonctions Attente et Reprise, page 30
Transférer un appel vers un système de messagerie vocale	Appuyez sur <b>Rvoi Im.</b>	Envoi d'un appel à un système de messagerie vocale, page 36



<b>Pour...</b>	<b>Procédez comme suit :</b>	<b>Pour en savoir plus, voir...</b>
Connecter automatiquement des appels	Utilisez la fonction de réponse automatique.	<a href="#">Utilisation de la fonction de réponse automatique avec un casque ou un haut-parleur, page 67</a>
Récupérer un appel parqué sur un autre téléphone	Utilisez la fonction Parcage d'appels ou Parcage d'appels dirigé.	<a href="#">Stockage et récupération des appels parqués, page 50</a>
Utiliser votre téléphone pour prendre un appel qui sonne sur un autre téléphone	Utilisez la fonction d'interception d'appels.	<a href="#">Interception d'un appel redirigé sur votre téléphone, page 48</a>
Prendre un appel prioritaire (uniquement sur les téléphones SCCP)	Mettez fin à l'appel en cours en raccrochant, puis appuyez sur <b>Répond</b> .	<a href="#">Donner la priorité aux appels critiques, page 59</a>
Prendre un appel sur votre téléphone portable ou une autre destination distante	Activez la connexion mobile et répondez sur votre téléphone. Si vous avez configuré jusqu'à quatre téléphones IP ou un softphone en tant que lignes partagées, les téléphones supplémentaires s'arrêtent de clignoter lorsque vous activez la connexion mobile et prenez l'appel sur votre téléphone portable.	<a href="#">Gestion des appels professionnels à l'aide d'un seul numéro de téléphone, page 62</a>

## **Astuces**



- Si les interlocuteurs d'un appel entendent un bip, l'appel est peut-être surveillé ou enregistré. Pour plus d'informations, contactez votre administrateur système.
- Un utilisateur Chaperon d'appels ne peut pas prendre un appel entrant lorsque les appels sont chaperonnés.

## Fin d'un appel



Pour mettre fin à un appel, raccrochez. Le tableau ci-dessous vous fournit de plus amples informations.



Pour..	Procédez comme suit :
Raccrocher lorsque vous utilisez le combiné	Raccrochez le combiné ou appuyez sur <b>FinApp</b> .
Raccrocher lorsque vous utilisez un casque	Appuyez sur  . Ou appuyez sur <b>FinApp</b> . pour maintenir le mode casque actif. Les téléphones IP Cisco Unified 7975G, 7965G et 7945G prennent en charge un casque sans fil. Si vous utilisez un casque sans fil, reportez-vous à la documentation qui l'accompagne.
Raccrocher lorsque vous utilisez le haut-parleur	Appuyez sur  ou sur <b>FinApp</b> .
Mettre fin à un appel sans pour autant mettre fin à un autre appel sur la même ligne	Appuyez sur <b>FinApp</b> . Le cas échéant, récupérez d'abord l'appel mis en attente.

## Utilisation des fonctions Attente et Reprise

Vous pouvez mettre des appels en attente et les reprendre. Lorsque vous mettez un appel en attente, l'icône d'attente  apparaît à droite dans la zone des informations d'appel et le bouton de ligne correspondant clignote en vert . Avec une ligne partagée, le bouton de ligne clignote en vert lorsque vous mettez un appel en attente, et le téléphone affiche l'icône d'attente. Lorsqu'un autre téléphone met un appel en attente, le bouton de ligne clignote en rouge et le téléphone affiche l'icône de mise en attente à distance.

Si la fonction Récupérer l'appel en attente est activée sur votre téléphone, un appel que vous avez mis en attente sonne à nouveau au bout d'un certain temps. Un appel à reprendre reste en attente jusqu'à ce que vous le repreniez ou que cette fonction expire. Votre téléphone peut vous indiquer la présence d'un appel à reprendre de diverses manières :

- En vous avertissant à intervalles réguliers par une sonnerie (ou par un clignotement ou un bip, selon la configuration de votre ligne téléphonique).
- En affichant brièvement le message « Récupérer l'appel en attente » dans la barre d'état, en bas de l'écran du téléphone.
- En affichant l'icône animée de récupération d'appel en attente  en regard de l'ID de l'appelant mis en attente.
- En affichant un bouton de ligne orange clignotant  (selon l'état de la ligne).



<b>Pour...</b>	<b>Procédez comme suit :</b>
Mettre un appel en attente	<ol style="list-style-type: none"> <li>1. Assurez-vous que l'appel concerné est mis en surbrillance.</li> <li>2. Appuyez sur <b>Attente</b>.</li> </ol>
Reprendre sur la ligne active un appel mis en attente	<ol style="list-style-type: none"> <li>1. Assurez-vous que l'appel concerné est mis en surbrillance.</li> <li>2. Appuyez sur <b>Reprend</b>.</li> </ol>
Reprendre sur une autre ligne un appel mis en attente	<ol style="list-style-type: none"> <li>1. Appuyez sur le bouton de ligne approprié :  ou  (clignotant). Cette action peut entraîner la reprise automatique d'un appel en attente : <ul style="list-style-type: none"> <li>• Si la ligne comporte un appel à récupérer, celui-ci est repris.</li> <li>• Si la ligne comporte plusieurs appels à récupérer, le plus ancien est repris.</li> <li>• Si la ligne comporte uniquement un appel en attente qui n'est pas à récupérer, celui-ci est repris.</li> </ul> </li> <li>2. Si nécessaire, faites défiler la liste jusqu'à l'appel souhaité et appuyez sur <b>Reprend</b>.</li> </ol>

## Astuces

- En général, l'activation de la fonction de mise en attente génère de la musique ou un bip.
- Si vous êtes informé au même moment de l'arrivée d'un appel entrant et d'un appel à reprendre, l'écran de votre téléphone affiche en priorité l'appel entrant (par défaut). Votre administrateur système peut modifier ce paramètre de priorité.
- Si vous utilisez une ligne partagée, la fonction Récupérer l'appel en attente permet d'appliquer la sonnerie uniquement au téléphone ayant mis l'appel en attente et non aux autres téléphones partageant la ligne.
- Votre administrateur système détermine le délai entre les alertes de la fonction Récupérer l'appel en attente.
- Sur les téléphones IP Cisco Unified des utilisateurs Chaperon d'appels, la fonction de mise en attente est désactivée lorsque les appels sont chaperonnés.



## Utilisation de la fonction Coupure micro

Lorsque la coupure micro est activée, vous pouvez entendre vos interlocuteurs, mais ces derniers ne peuvent pas vous entendre. Il est possible d'utiliser cette fonction avec le combiné, le haut-parleur ou un casque.

Pour...	Procédez comme suit :
Activer le microphone	Appuyez sur  .
Désactiver le microphone	Appuyez sur  .

## Basculement entre appels

Vous pouvez passer d'un appel à l'autre, sur une ou plusieurs lignes. Si l'appel vers lequel vous voulez basculer n'est pas automatiquement mis en surbrillance, utilisez le bouton de navigation pour y accéder.

Pour...	Procédez comme suit :
Basculer entre des appels connectés sur une même ligne	<ol style="list-style-type: none"><li>1. Assurez-vous que l'appel vers lequel vous souhaitez basculer est mis en surbrillance.</li><li>2. Appuyez sur <b>Reprend</b>. Les appels en cours sont mis en attente et l'appel sélectionné est repris.</li></ol>
Basculer entre des appels connectés sur différentes lignes	Appuyez sur le bouton  de la ligne vers laquelle vous basculez. Si la ligne ne comporte qu'un seul appel en attente, ce dernier est repris automatiquement. Si plusieurs appels sont en attente, mettez l'appel souhaité en surbrillance et appuyez sur <b>Reprend</b> .
Passer d'un appel connecté à un appel en sonnerie	Appuyez sur <b>Répond</b> , ou, si l'appel sonne sur une autre ligne, sur  (clignotant). Les appels en cours sont mis en attente et l'appel sélectionné est repris.



# Transfert d'un appel en cours vers un autre téléphone

Vous pouvez transférer un appel en cours de votre téléphone de bureau vers votre portable ou une autre destination distante.

Pour..	Procédez comme suit :
Transférer un appel en cours de votre téléphone de bureau vers un téléphone portable	<ol style="list-style-type: none"><li>1. Appuyez sur la touche dynamique <b>Mobilité</b> et sélectionnez <b>Transf. appel vers tél. port.</b></li><li>2. Répondez à l'appel en cours sur votre téléphone portable. Le bouton de ligne du téléphone de bureau passe au rouge  et les icônes du combiné, ainsi que le numéro de l'appelant s'affichent sur l'écran du téléphone. Vous ne pouvez pas utiliser la même ligne téléphonique pour d'autres appels mais, si votre téléphone de bureau prend en charge plusieurs lignes, vous pouvez utiliser une autre ligne pour passer ou recevoir des appels.</li></ol>
Transférer un appel en cours d'un téléphone portable vers votre téléphone de bureau	<ol style="list-style-type: none"><li>1. Raccrochez le téléphone portable pour le déconnecter sans interrompre l'appel.</li><li>2. Appuyez sur la touche dynamique <b>Répond.</b> de votre téléphone de bureau dans un délai de 4 secondes et commencez à parler sur ce téléphone.</li></ol>
Transférer un appel en cours d'un téléphone portable vers un téléphone de bureau partageant la même ligne (transfert de session)	<ol style="list-style-type: none"><li>1. Sur votre téléphone portable, saisissez le code d'accès de la fonction de transfert de session (par exemple, *74). Contactez votre administrateur système pour obtenir la liste des codes d'accès.</li><li>2. Raccrochez le téléphone portable pour le déconnecter sans interrompre l'appel.</li><li>3. Appuyez sur la touche dynamique <b>Répond.</b> de votre téléphone de bureau dans un délai de 10 secondes et commencez à parler sur ce téléphone. le délai (en secondes) pour prendre l'appel sur votre téléphone de bureau est déterminé par votre administrateur système.</li></ol> <p>Les autres périphériques Cisco Unified qui partagent la même ligne affichent le message Utilisé à distance. le délai (en secondes) pour reprendre l'appel dépend de la configuration définie par votre administrateur système.</p>





## Affichage de plusieurs appels

Une meilleure compréhension de l’affichage d’appels multiples sur le téléphone peut vous aider à organiser vos efforts de gestion des appels.

En mode d’affichage standard, le téléphone affiche les appels de la façon suivante pour la ligne mise en surbrillance :

- Les appels ayant le niveau de priorité le plus élevé et dont la durée est la plus longue figurent en haut de la liste.
- Les appels du même type sont regroupés. Par exemple, les appels auxquels vous vous êtes déjà connecté sont regroupés au début de la liste, tandis que les appels en attente sont regroupés à la fin.

Les méthodes suivantes permettent d’afficher plusieurs appels sur plusieurs lignes.

Pour...	Procédez comme suit :
Afficher les appels d’une autre ligne	<ol style="list-style-type: none"><li>1. Appuyez sur .</li><li>2. Appuyez immédiatement sur le bouton de ligne .</li></ol>
Passer en mode de présentation des appels	Appuyez sur  pour faire apparaître la ligne mise en surbrillance. Le téléphone bascule en mode de présentation des appels et affiche un seul appel par ligne. L’appel affiché est l’appel actif ou l’appel en attente le plus ancien. Pour revenir à l’affichage standard, appuyez sur  , puis, immédiatement après, sur le bouton de la ligne.

## Transfert d’appels

Le transfert permet de rediriger un appel connecté. La *cible* est le numéro vers lequel vous souhaitez transférer l’appel.

Pour...	Procédez comme suit :
Transférer un appel sans prévenir le destinataire du transfert	<ol style="list-style-type: none"><li>1. À partir d’un appel en cours, appuyez sur <b>Transfert</b>.</li><li>2. Saisissez le numéro cible.</li><li>3. Appuyez de nouveau sur <b>Transfert</b> pour terminer le transfert ou sur <b>FinApp</b> pour annuler l’opération.</li></ol> <p><b>Remarque</b> Si la fonction de transfert en mode combiné raccroché est activée sur votre téléphone, terminez le transfert en raccrochant.</p>

Pour...	Procédez comme suit :
<p>Informer le destinataire du transfert avant de lui transférer un appel (transfert par consultation)</p>	<ol style="list-style-type: none"> <li>1. À partir d'un appel en cours, appuyez sur <b>Transfert</b>.</li> <li>2. Saisissez le numéro cible.</li> <li>3. Patientez quelques instants pour laisser le temps au destinataire du transfert de répondre.</li> <li>4. Appuyez de nouveau sur le bouton <b>Transfert</b> pour terminer le transfert ou sur <b>FinApp</b> pour annuler l'opération.</li> </ol> <p><b>Remarque</b> Si la fonction de transfert en mode combiné raccroché est activée sur votre téléphone, terminez le transfert en raccrochant.</p>
<p>Rediriger un appel vers un système de messagerie vocale</p>	<p>Appuyez sur <b>Rvoi Im.</b> Pour plus d'informations, reportez-vous à la section <a href="#">Envoi d'un appel à un système de messagerie vocale</a>, page 36.</p>

## Astuces

- Si le transfert en mode combiné raccroché est activé sur votre téléphone, vous pouvez soit raccrocher pour mettre fin à l'appel, soit appuyer sur **Transfert** puis raccrocher.
- Si le transfert en mode combiné raccroché n'est *pas* activé sur votre téléphone et que vous raccrochez sans appuyer une nouvelle fois sur **Transfert**, l'appel est mis en attente.
- Vous ne pouvez pas utiliser **Transfert** pour rediriger un appel en attente. Appuyez sur **Reprend.** pour reprendre l'appel avant de le transférer.
- Sur les téléphones IP Cisco Unified des utilisateurs Chaperon d'appels, la fonction de transfert est désactivée lorsque les appels sont chaperonnés.

# Envoi d'un appel à un système de messagerie vocale

Vous pouvez utiliser **Rvoi Im** pour rediriger un appel en cours, en sonnerie ou en attente vers votre système de messagerie vocale. Selon le type d'appel et la configuration de votre téléphone, vous pouvez également utiliser **Rvoi Im** pour transférer l'appel vers le système de messagerie vocale de quelqu'un d'autre.

Pour..	Procédez comme suit :
Transférer un appel actif, en sonnerie ou en attente vers un système de messagerie vocale	Appuyez sur <b>Rvoi Im</b> . Vous constatez l'un des résultats suivants : <ul style="list-style-type: none"><li data-bbox="548 467 1193 521">• L'appel est transféré vers votre système de messagerie vocale.</li><li data-bbox="548 537 1206 654">• L'écran de votre téléphone affiche un menu vous permettant de choisir entre votre système de messagerie vocale et celui du destinataire initial. Sélectionnez une option pour rediriger l'appel.</li></ul>

## Astuces

- Si votre téléphone affiche un menu qui disparaît avant que vous n'ayez pu faire votre choix, vous pouvez réappuyer sur **Rvoi Im** pour que le menu s'affiche à nouveau. Vous pouvez également demander à votre administrateur système qu'il définisse une valeur de temporisation plus longue.
- Si, initialement, l'appel a été envoyé sur le téléphone de quelqu'un d'autre, **Rvoi Im** vous permet de rediriger l'appel vers votre propre système de messagerie vocale ou vers celui de la personne initialement appelée. Votre administrateur système doit au préalable avoir activé cette option pour vous.
- Si l'appel vous était directement destiné (sans avoir été transféré ou redirigé vers votre poste) ou si votre téléphone ne prend pas en charge l'option décrite ci-dessus, l'utilisation de **Rvoi Im** redirige l'appel vers votre système de messagerie vocale.
- Lorsque vous transférez un appel en cours de votre téléphone portable vers des périphériques Cisco Unified qui partagent la même ligne (transfert de session), la fonction **Rvoi Im** est désactivée sur ces derniers. Cette fonction redevient disponible lorsque l'appel est terminé.

## Renvoi de vos appels vers un autre numéro

Les fonctions de renvoi des appels permettent de rediriger tous les appels entrants de votre téléphone vers un autre numéro.

Votre administrateur système peut vous autoriser à choisir entre deux types de fonctions de renvoi d'appels.

- Renvoi d'appels sans condition (Renvoi de tous les appels) : s'applique à tous les appels que vous recevez.
- Renvoi d'appels conditionnel (Renvoi si sans réponse, Renvoi si occupé, Renvoi si pas de couverture) : s'applique à certains appels que vous recevez, sous certaines conditions.

Vous pouvez accéder à la fonction de renvoi de tous les appels sur votre téléphone ou à partir des pages Web Options utilisateur Cisco Unified CM. Les fonctions de renvoi d'appels conditionnel sont accessibles uniquement à partir des pages Web Options utilisateur. Votre administrateur système détermine les fonctions de renvoi d'appels auxquelles vous avez accès.

Pour...	Procédez comme suit :
Configurer le renvoi de tous les appels sur votre ligne principale	Appuyez sur <b>RenvTt/Renv. tous les appels</b> , puis entrez un numéro de téléphone cible.
Annuler le renvoi de tous les appels sur votre ligne principale	Appuyez sur <b>RenvTt/Renv. tous les appels</b> .
Vérifier que le renvoi de tous les appels est activé sur votre ligne principale	Recherchez : <ul style="list-style-type: none"><li>• L'icône de renvoi d'appels au-dessus du numéro de téléphone principal : </li><li>• Le numéro cible du renvoi d'appels dans la ligne d'état.</li></ul>
Configurer ou annuler le renvoi d'appels à distance ou pour une ligne autre que la ligne principale	<ol style="list-style-type: none"><li>1. Connectez-vous aux pages Web Options utilisateur. (Voir la section <a href="#">Accès à vos pages Web Options utilisateur, page 83.</a>)</li><li>2. Accédez à vos paramètres de renvoi d'appels. (Voir la section <a href="#">Contrôle des paramètres de ligne sur le Web, page 91.</a>)</li></ol> <p><b>Remarque</b> Lorsque la fonctionnalité de renvoi des appels est activée pour une ligne autre que la principale, aucun signal sur le téléphone ne vous confirme que les appels sont bien renvoyés. Vous devez confirmer vos paramètres dans les pages Web Options utilisateur.</p>

## Astuces

- Saisissez le numéro cible du renvoi d'appels exactement comme si vous le composiez sur le téléphone. Par exemple, saisissez le code d'accès ou l'indicatif régional (le cas échéant).
- Vous pouvez renvoyer vos appels vers un téléphone analogique traditionnel ou vers un autre téléphone IP, même si votre administrateur système peut limiter la fonction de renvoi des appels aux numéros utilisés au sein de votre société.
- Le renvoi d'appels dépend de la ligne téléphonique. Si un appel arrive sur une ligne sur laquelle la fonction de renvoi n'est pas activée, il sonne normalement.
- Votre administrateur système peut activer une fonction d'annulation de renvoi permettant à la personne qui reçoit vos appels transférés de vous joindre. Lorsque cette fonction est activée, un appel passé depuis le téléphone cible vers votre poste n'est pas renvoyé et votre poste sonne.
- Il se peut que votre tentative de configuration du renvoi de tous les appels directement sur le téléphone soit refusée si le numéro cible saisi a pour effet de créer une boucle de renvoi d'appel ou de dépasser le nombre maximal de liens autorisés dans une chaîne de renvoi d'appel.
- Lorsque vous transférez un appel en cours de votre téléphone portable vers des périphériques Cisco Unified qui partagent la même ligne (transfert de session), la fonction de renvoi d'appels est désactivée sur ces derniers. Cette fonction redevient disponible lorsque l'appel est terminé.



## Utilisation de la fonction Ne pas déranger

Vous pouvez utiliser la fonction Ne pas déranger (NPD) pour désactiver la sonnerie de votre téléphone uniquement ou toutes les notifications sonores et visuelles des appels entrants. L'activation de cette fonction requiert l'intervention de votre administrateur système.

Lorsque les fonctions NPD et Renvoi des appels sont activées sur votre téléphone, les appels sont renvoyés et l'appelant n'entend pas de tonalité occupé.

Les interactions de la fonction NPD avec d'autres types d'appels sont les suivantes :

- NPD n'affecte pas les appels intercom ni les appels prioritaires non-intercom.
- Si les fonctions NPD et de réponse automatique sont activées, seuls les appels intercom sont pris automatiquement.
- Lorsque vous transférez un appel en cours de votre téléphone portable vers des périphériques Cisco Unified qui partagent la même ligne (transfert de session), la fonction NPD est désactivée sur ces derniers. Cette fonction redevient disponible lorsque l'appel est terminé.

Pour...	Procédez comme suit :
Activer la fonction NPD	Appuyez sur NPD ou Ne pas déranger  . Le message « Ne pas déranger » s'affiche sur le téléphone, le témoin NPD  s'éclaire et la sonnerie est désactivée.
Désactiver la fonction NPD	Appuyez sur NPD ou Ne pas déranger  .

Pour...	Procédez comme suit :
Personnaliser les paramètres NPD	<p>Si votre administrateur système a configuré la fonction NPD de manière à afficher ses paramètres dans la page Options utilisateur, procédez comme suit :</p> <ol style="list-style-type: none"> <li>1. Connectez-vous aux pages Web Options utilisateur. Reportez-vous à la section <a href="#">Accès à vos pages Web Options utilisateur, page 83</a>.</li> <li>2. Dans le menu déroulant, sélectionnez <b>Options utilisateur &gt; Périphérique</b>.</li> <li>3. Configurez ces options : <ul style="list-style-type: none"> <li>- Ne pas déranger : active ou désactive cette fonction.</li> <li>- Option NPD : choisissez Refus d'appel (pour désactiver toutes les notifications sonores et visuelles) ou Sonnerie désactivée (pour désactiver uniquement la sonnerie).</li> <li>- Alerte d'appel entrant avec la fonction NPD (s'applique aux deux configurations de l'option NPD) : configurez l'alerte afin qu'elle émette un bip seulement ou qu'elle clignote seulement, désactivez l'alerte ou choisissez Aucun (pour utiliser le mode d'alerte configuré par votre administrateur système).</li> </ul> </li> </ol>

## Établissement d'appels de conférence

Votre téléphone IP Cisco Unified vous permet de parler à plusieurs personnes en même temps au cours d'un appel de conférence.

### Utilisation des fonctions de conférence

Vous pouvez créer une conférence de différentes manières, en fonction de vos besoins et des fonctions disponibles sur votre téléphone.

- **Conférence** : permet de créer une conférence standard (ad hoc) en appelant chaque participant. Utilisez la touche dynamique **Conf.** ou le bouton **Conférence**. La fonction Conférence est disponible sur la plupart des téléphones.
- **Joindre** : permet de créer une conférence standard (ad hoc) en combinant des appels existants. Utilisez la touche dynamique ou le bouton **Joindre**.
- **InsConf** : permet de créer une conférence standard (ad hoc) en vous ajoutant à un appel sur une ligne partagée. Appuyez sur un bouton de ligne ou utilisez la touche dynamique ou le bouton **InsConf**. **InsConf** n'est disponible que sur les téléphones utilisant des lignes partagées.
- **MulConf** : permet de créer ou de rejoindre une conférence en appelant un numéro de conférence. Utilisez la touche dynamique ou le bouton **MulConf**.

## Utilisation de la fonction Conférence

La fonction Conférence permet d'appeler chaque participant. La fonction Conférence est disponible sur la plupart des téléphones.

Pour...	Procédez comme suit :
Créer une conférence	<ol style="list-style-type: none"><li>1. À partir d'un appel connecté, appuyez sur <b>Conf.</b> ou sur <b>Conférence</b>. (Il se peut que vous deviez au préalable appuyer sur la touche dynamique <b>autres</b> pour afficher l'option <b>Conf.</b>)</li><li>2. Entrez le numéro de téléphone du participant.</li><li>3. Attendez que l'appel soit établi.</li><li>4. Appuyez de nouveau sur <b>Conf.</b> ou sur <b>Conférence</b> pour ajouter le participant à votre conversation.</li><li>5. Répétez cette procédure pour ajouter d'autres participants.</li></ol>
Ajouter de nouveaux participants à une conférence déjà créée	Répétez les étapes ci-dessus. Votre administrateur système détermine si vous pouvez ajouter ou supprimer des participants si vous n'êtes pas l'organisateur de la conférence.
Afficher la liste des participants ou supprimer des participants	Reportez-vous à la section <a href="#">Affichage ou suppression de participants à une conférence</a> , page 43.

## Utilisation de la fonction Joindre

La fonction Joindre permet de combiner plusieurs appels existants afin de créer une conférence à laquelle vous participez.

Pour...	Procédez comme suit :
Créer une conférence en joignant des appels existants sur une même ligne téléphonique	<ol style="list-style-type: none"><li>1. Depuis un appel actif, mettez en surbrillance un autre appel à inclure dans la conférence, puis appuyez sur <b>Sélect.</b> Les appels sélectionnés affichent cette icône <input checked="" type="checkbox"/>.</li><li>2. Répétez cette étape pour chacun des appels à ajouter.</li><li>3. Appuyez sur <b>Joindre</b>. (Il se peut que vous deviez au préalable appuyer sur la touche dynamique <b>autres</b> pour afficher l'option <b>Joindre</b>.)</li></ol>



Pour...	Procédez comme suit :
Créer une conférence en joignant des appels existants sur plusieurs lignes téléphoniques	<p><b>1.</b> À partir d'un appel en cours, appuyez sur <b>Joindre</b>. (Il se peut que vous deviez au préalable appuyer sur la touche dynamique <b>autres</b> pour afficher l'option <b>Joindre</b>.)</p> <p><b>2.</b> Appuyez sur le bouton de ligne clignotant vert  des appels que vous souhaitez ajouter à la conférence. Vous constatez l'un des résultats suivants :</p> <ul style="list-style-type: none"> <li>• Les appels sont joints.</li> <li>• Une fenêtre s'ouvre sur l'écran du téléphone ; celle-ci vous permet de sélectionner les appels à joindre. Mettez les appels en surbrillance et appuyez sur <b>Sélect.</b>, puis sur <b>Joindre</b> pour terminer l'opération.</li> </ul> <p><b>Remarque</b> Si votre téléphone ne prend pas en charge la fonction Joindre dans le cas d'appels sur plusieurs lignes, transférez les appels vers une ligne unique. Vous pourrez alors utiliser la fonction Joindre.</p>
Afficher la liste des participants ou supprimer des participants	Appuyez sur <b>ListConf</b> ou sur <b>Liste de conférence</b> . Il se peut que vous deviez au préalable appuyer sur la touche dynamique <b>autres</b> . Reportez-vous à la section <a href="#">Affichage ou suppression de participants à une conférence</a> , page 43.

## Astuces

- S'il vous arrive souvent de joindre plus de deux interlocuteurs dans une seule conférence, vous trouverez peut-être pratique de sélectionner tout d'abord les appels à joindre, puis d'appuyer sur **Joindre** pour terminer l'opération.
- Une fois l'opération Joindre terminée, l'ID de l'appelant devient « Conférence ».
- Il se peut que vous puissiez combiner plusieurs appels de conférence à l'aide des touches dynamiques **Joindre** ou **TrnsDir**. Vérifiez auprès de votre administrateur système que vous disposez de cette fonction.
- Un utilisateur Chaperon d'appels peut mettre en conférence uniquement le premier appelant. Les autres appelants peuvent être ajoutés à la conférence par les autres participants.

## Utilisation de la fonction InsConf

Vous pouvez créer une conférence à l'aide de la fonction InsConf et vous ajouter à un appel sur une ligne partagée.

Pour...	Procédez comme suit :
Créer une conférence téléphonique en vous ajoutant à un appel sur une ligne partagée	<p>Appuyez sur le bouton de ligne correspondant à la ligne partagée.</p> <p>Dans certains cas, vous devez mettre l'appel en surbrillance et appuyer sur <b>InsConf</b> pour terminer l'opération.</p> <p>Pour de plus amples informations, reportez-vous à la section <a href="#">Utilisation de la fonction Inser. pour vous ajouter à un appel sur une ligne partagée, page 52.</a></p>
Afficher la liste des participants ou supprimer des participants	<p>Reportez-vous à la section <a href="#">Affichage ou suppression de participants à une conférence, page 43.</a></p>

## Utilisation de la fonction Meet-Me

La fonction de conférence Meet-Me permet de démarrer une conférence ou de s'y connecter en composant son numéro.

Pour...	Procédez comme suit :
Démarrer une conférence Meet-Me	<ol style="list-style-type: none"><li>1. Demandez à votre administrateur système un numéro de téléphone Meet-Me.</li><li>2. Communiquez ce numéro à tous les participants.</li><li>3. Lorsque vous êtes prêt à démarrer la réunion, décrochez le combiné pour obtenir une tonalité, puis appuyez sur <b>MulConf</b>.</li><li>4. Composez le numéro de la conférence Meet-Me.</li></ol> <p>Les participants peuvent à présent rejoindre la conférence en composant le numéro correspondant.</p> <p><b>Remarque</b> Les participants entendent une tonalité occupé s'ils composent le numéro de la conférence avant que l'organisateur ne soit lui-même connecté. Dans ce cas, ils doivent rappeler.</p>
Rejoindre une conférence Meet-Me	<p>Composez le numéro de la conférence Meet-Me (que vous a communiqué l'organisateur de la conférence).</p> <p><b>Remarque</b> Vous entendez une tonalité occupé si vous composez le numéro de la conférence avant que l'organisateur ne soit connecté. Dans ce cas, rappelez ultérieurement.</p>





<b>Pour...</b>	<b>Procédez comme suit :</b>
Mettre fin à une conférence Meet-Me	Tous les participants doivent raccrocher. La conférence ne s'arrête pas automatiquement lorsque l'organisateur se déconnecte.

## Astuce

Si vous composez le numéro d'une conférence Meet-Me depuis un téléphone non sécurisé, celui-ci affiche le message « Périphérique non autorisé ». Pour plus d'informations, reportez-vous à la section [Émission et réception d'appels sécurisés](#), page 56.

## Affichage ou suppression de participants à une conférence

Lors d'une conférence standard (ad hoc), vous pouvez afficher la liste des participants et supprimer des participants.

Afficher la liste des participants à une conférence	Appuyez sur <b>ListConf</b> ou sur <b>Liste de conférence</b> . Les participants sont affichés dans l'ordre dans lequel ils ont rejoint la conférence, les derniers à la rejoindre apparaissant en tête de liste.
Mettre à jour la liste des participants à une conférence	Lorsque vous affichez la liste des participants à la conférence, appuyez sur <b>MàJ</b> .
Savoir qui a organisé la conférence	Lorsque la liste des participants à la conférence est affichée, recherchez le participant qui apparaît au bas de la liste, avec un astérisque (*) en regard de son nom.
Supprimer un participant de la conférence	Lorsque la liste des participants est affichée, mettez en surbrillance le nom du participant et appuyez sur <b>Suppr</b> .
Supprimer le dernier interlocuteur à avoir rejoint la conférence	Lorsque la liste des participants est affichée, appuyez sur <b>SupDerA</b> ou sur <b>Supprimer le dernier participant</b> .
Vérifier si une conférence téléphonique est sécurisée	Vérifiez si l'icône  ou  apparaît après « Conférence » sur l'écran du téléphone.
Vérifier qu'un participant appelle depuis un téléphone sécurisé	Vérifiez si l'icône  ou  apparaît à côté du nom du participant sur l'écran du téléphone.
Ajouter d'autres participants	Reportez-vous à la section <a href="#">Utilisation de la fonction Conférence</a> , page 40.

## Émission ou réception d'appels intercom

Vous pouvez passer un appel intercom à destination d'un téléphone qui répond alors automatiquement à l'appel en mode haut-parleur et coupure micro. L'appel intercom unidirectionnel permet d'envoyer un message court au destinataire. S'il utilise le combiné ou un casque, il y entend le message.

Si le destinataire a déjà un appel en cours, celui-ci continue simultanément.

Le destinataire de l'appel reçoit une tonalité d'alerte intercom et dispose des possibilités suivantes :

- Écouter l'appelant, son microphone étant coupé (il peut écouter l'appelant, mais celui-ci ne peut pas l'entendre).
- Mettre fin à l'appel intercom en le mettant en surbrillance et en appuyant sur la touche dynamique **FinApp**. Cette option permet de ne pas écouter le message.
- Parler à l'appelant en appuyant sur le bouton intercom actif et en utilisant le combiné, le casque ou le haut-parleur. L'appel intercom devient une connexion bidirectionnelle permettant de communiquer avec l'appelant.



Lorsque vous utilisez la fonction intercom, n'oubliez pas les points suivants :

- Les lignes intercom ne sont reliées qu'entre elles.
- Vous ne pouvez en utiliser qu'une seule à la fois.
- Vous pouvez recevoir et émettre des appels intercom lorsque votre appel actif est surveillé ou enregistré.
- Vous ne pouvez pas mettre un appel intercom en attente.



### Remarque

Si vous vous connectez quotidiennement au même téléphone à l'aide de votre profil Cisco Extension Mobility, assurez-vous que votre administrateur système affecte la grille des boutons du téléphone à ce profil et qu'il définit le téléphone comme périphérique intercom par défaut pour la ligne intercom.

Pour...	Procédez comme suit :
Passer un appel intercom vers une cible intercom préconfigurée	Appuyez sur  (ligne cible intercom) et commencez à parler lorsque vous entendez la tonalité d'alerte intercom.
Passer un appel intercom vers un numéro intercom	Appuyez sur  (une ligne intercom). Entrez le numéro intercom cible ou appuyez sur le numéro abrégé cible. Lorsque vous entendez la tonalité d'alerte intercom, commencez à parler.

<b>Pour...</b>	<b>Procédez comme suit :</b>
Recevoir un appel intercom	<p>Lorsque vous entendez la tonalité d’alerte intercom, vous pouvez traiter l’appel de l’une des manières suivantes :</p> <ul style="list-style-type: none"><li>• Écouter le message par voie audio unidirectionnelle.</li><li>• Parler à l’appelant en appuyant sur le bouton  (ligne intercom active).</li><li>• Mettre la ligne intercom en surbrillance et appuyer sur <b>FinApp</b>.</li></ul>



# Gestion avancée des appels

---

Les tâches de gestion avancée des appels comprennent des fonctions spéciales que votre administrateur système peut configurer sur votre téléphone, en fonction de vos besoins en matière de gestion des appels et de votre environnement de travail.

## Numérotation rapide

La numérotation rapide permet de saisir un code, d'appuyer sur un bouton ou de sélectionner un élément de l'écran du téléphone pour passer un appel. Selon sa configuration, votre téléphone peut prendre en charge plusieurs fonctions de numérotation rapide :

- les boutons de numérotation abrégée,
- la composition d'un code,
- les numéros abrégés.



---

### Remarque

- Pour configurer des boutons de numérotation abrégée et la composition d'un code, vous devez accéder aux pages Web Options utilisateur. Reportez-vous à la section [Accès à vos pages Web Options utilisateur, page 83](#).
  - Pour configurer des numéros abrégés, vous devez accéder à la fonction de répertoire personnel. Reportez-vous à la section [Utilisation du répertoire personnel sur votre téléphone, page 77](#).
  - Votre administrateur système peut également configurer des fonctions de numérotation abrégée à votre attention.
-

Pour...	Procédez comme suit :
Utiliser des boutons de numérotation abrégée	<ol style="list-style-type: none"> <li data-bbox="317 240 1213 297">1. Configurez les boutons de numérotation abrégée. Reportez-vous à la section <a href="#">Configuration de numéros abrégés sur le Web</a>, page 87.</li> <li data-bbox="317 305 1213 362">2. Pour passer un appel, appuyez sur  (un bouton de numérotation abrégée).</li> </ol> <p data-bbox="310 378 1213 524"><b>Remarque</b> Si votre téléphone prend en charge la fonction de numérotation abrégée d'affichage de ligne occupée (FLO), vous pouvez savoir si le numéro abrégé est occupé avant de le composer. Reportez-vous à la section <a href="#">Utilisation des fonctions FLO pour déterminer l'état d'une ligne</a>, page 55.</p>
Utiliser un code à composer	<ol style="list-style-type: none"> <li data-bbox="317 544 1213 600">1. Configurez des codes de numérotation abrégée. Reportez-vous à la section <a href="#">Configuration de numéros abrégés sur le Web</a>, page 87.</li> <li data-bbox="317 609 1213 665">2. Pour passer un appel, saisissez le code de numérotation abrégée et appuyez sur <b>NumAbr</b>.</li> </ol>
Utiliser un code de carnet d'adresses personnel	<ol style="list-style-type: none"> <li data-bbox="317 690 1213 771">1. Créez une entrée de carnet d'adresses personnel et affectez-lui un code de numérotation abrégée. Reportez-vous à la section <a href="#">Utilisation du répertoire personnel sur le Web</a>, page 84.</li> <li data-bbox="317 779 1213 867">2. Pour passer un appel, accédez au service de numérotation abrégée de votre téléphone. Reportez-vous à la section <a href="#">Utilisation du répertoire personnel sur votre téléphone</a>, page 77.</li> </ol>

## Interception d'un appel redirigé sur votre téléphone

Grâce à cette fonctionnalité, vous pouvez répondre à un appel en sonnerie sur le téléphone d'un collègue en le redirigeant vers votre appareil. Cette fonction peut être utile si vous êtes plusieurs à gérer les appels.

Pour...	Procédez comme suit :
Répondre à un appel en sonnerie sur un autre poste faisant partie de votre groupe de prise d'appel	<ol style="list-style-type: none"> <li data-bbox="512 1164 1213 1320">1. Appuyez sur le bouton ou la touche dynamique <b>Intrcpt</b>. Vous devrez peut-être décrocher pour afficher la touche dynamique. Si votre téléphone prend en charge l'interception automatique des appels, vous êtes connecté à l'appel.</li> <li data-bbox="512 1328 1213 1385">2. Si l'appel sonne, appuyez sur <b>Répond.</b> pour vous y connecter.</li> </ol>



Pour...	Procédez comme suit :
Répondre à un appel en sonnerie sur un autre poste ne faisant pas partie de votre groupe de prise d'appel	<ol style="list-style-type: none"> <li>1. Appuyez sur la touche dynamique <b>GrpIntr</b> ou sur le bouton <b>Interception d'appels de groupe</b>. Vous devrez peut-être décrocher pour afficher la touche dynamique.</li> <li>2. Saisissez le numéro d'interception d'appels de groupe. Si votre téléphone prend en charge l'interception automatique des appels, vous êtes connecté à l'appel.</li> <li>3. Si l'appel sonne, appuyez sur <b>Répond.</b> pour vous y connecter.</li> </ol>
Répondre à un appel en sonnerie sur un autre poste de votre groupe ou dans un groupe associé	<ol style="list-style-type: none"> <li>1. Appuyez sur la touche <b>AGrpIntr</b> ou sur le bouton <b>Autre interception</b>. Vous devrez peut-être décrocher pour afficher la touche dynamique. Si votre téléphone prend en charge l'interception automatique des appels, vous êtes connecté à l'appel.</li> <li>2. Si l'appel sonne, appuyez sur <b>Répond.</b> pour vous y connecter.</li> </ol>
Répondre à un appel en sonnerie sur un poste particulier (numéro de ligne)	<ol style="list-style-type: none"> <li>1. Appuyez sur la touche dynamique <b>GrpIntr</b> ou sur le bouton <b>Interception d'appels de groupe</b>. Vous devrez peut-être décrocher pour afficher la touche dynamique.</li> <li>2. Entrez le numéro de ligne correspondant à l'appel que vous souhaitez intercepter. Par exemple, si l'appel à intercepter sonne sur la ligne 12345, entrez 12345.</li> <li>3. Si votre téléphone prend en charge l'interception automatique des appels, vous êtes connecté à l'appel.</li> <li>4. Si l'appel sonne, appuyez sur <b>Répond.</b> pour vous y connecter.</li> </ol>

## Astuces







- Si plusieurs appels peuvent être interceptés, votre téléphone prend d'abord l'appel le plus ancien (l'appel qui sonne depuis le plus longtemps).
- Si vous appuyez sur **GrpIntr** ou **Interception d'appels de groupe** et entrez un numéro de ligne, votre téléphone intercepte l'appel qui sonne sur cette ligne (le cas échéant).
- Si vous avez plusieurs lignes et souhaitez prendre l'appel sur une ligne secondaire, appuyez sur le bouton  de la ligne souhaitée, puis sur une touche dynamique ou un bouton **Interception d'appel**.
- Selon la configuration du téléphone, vous pouvez recevoir un signal sonore ou visuel à propos d'un appel vers votre groupe de prise d'appel.
- Si vous utilisez la fonction d'interception d'appels FLO sur votre téléphone, reportez-vous à la section [Utilisation des fonctions FLO pour déterminer l'état d'une ligne](#), page 55.

# Stockage et récupération des appels parqués

Si vous souhaitez stocker un appel, vous pouvez le parquer pour qu'une personne tierce ou vous-même puissiez le récupérer sur un autre téléphone du système Cisco Unified Communications Manager (par exemple, le téléphone du bureau d'un collègue ou celui d'une salle de conférence).

Vous pouvez parquer un appel à l'aide des méthodes suivantes.

- **Parcage d'appels** : utilisez la touche dynamique **Parquer** pour stocker l'appel. Le téléphone affiche le numéro de parcage où le système a stocké l'appel. Vous devez enregistrer ce numéro et l'utiliser pour récupérer l'appel.
- **Parcage d'appels dirigé** : utilisez la touche dynamique **Trnsfer** pour diriger l'appel vers un numéro de parcage d'appel dirigé disponible que vous composez normalement ou à l'aide de la numérotation abrégée. Pour récupérer ensuite l'appel, composez le préfixe de récupération du parcage, puis le numéro (abrégé ou non).  
Le bouton de parcage d'appels dirigé permet de composer le numéro abrégé correspondant et de surveiller s'il est disponible ou non.

Pour...	Procédez comme suit :
Stocker un appel actif à l'aide de la fonction de parcage d'appels	<ol style="list-style-type: none"><li>1. Au cours d'un appel, appuyez sur <b>Parquer</b>. (Il se peut que vous deviez au préalable appuyer sur la touche dynamique <b>autres</b> pour afficher l'option <b>Parquer</b>).</li><li>2. Notez le numéro de parcage affiché sur l'écran du téléphone.</li><li>3. Raccrochez.</li></ol>
Récupérer un appel parqué	Saisissez le numéro de parcage sur un téléphone IP Cisco Unified du réseau pour vous connecter à l'appel.
Diriger et stocker un appel actif vers un numéro de parcage d'appel dirigé	<ol style="list-style-type: none"><li>1. Au cours d'un appel, appuyez sur <b>Trnsfer</b>.</li><li>2. Pour composer le numéro abrégé de parcage d'appel dirigé, appuyez sur le bouton correspondant  associé à l'icône de disponibilité . Lorsque le bouton de parcage d'appel dirigé  accompagné de l'icône de non-disponibilité  clignote, le numéro correspondant n'est pas accessible.</li><li>3. Appuyez de nouveau sur <b>Transfert</b> pour mettre fin au stockage de l'appel.</li></ol>
Récupérer un appel parqué depuis un numéro de parcage d'appel dirigé	Depuis un téléphone IP Cisco Unified de votre réseau, saisissez le préfixe de récupération et composez le numéro de parcage d'appel dirigé. Vous pouvez aussi, après avoir saisi le préfixe de récupération de parcage, appuyer sur le bouton  (clignotant) et  pour vous connecter à l'appel.

## Astuces

- Vous disposez d'un délai limité pour récupérer l'appel parqué avant qu'il ne recommence à sonner sur le poste auquel il était destiné à l'origine. Contactez votre administrateur système pour en savoir plus.
- Votre administrateur système peut affecter des boutons de parcade d'appel dirigé à des boutons de ligne disponibles sur votre téléphone IP Cisco Unified ou sur votre module d'extension pour téléphone IP Cisco Unified, si la fonction est disponible et prise en charge par votre téléphone.
- Vous pouvez composer des numéros de parcade d'appels dirigé si vous n'avez pas de boutons de parcade d'appels dirigé sur le téléphone. Toutefois, vous ne pourrez pas afficher l'état du numéro de parcade d'appels dirigé.

## Déconnexion de groupes de recherche

Si votre entreprise reçoit un grand nombre d'appels entrants, vous pouvez être membre d'un groupe de recherche. Un groupe de recherche inclut une série de numéros d'annuaire partageant la charge des appels entrants. Lorsque le premier numéro d'annuaire du groupe de recherche est occupé, le système recherche le numéro d'annuaire suivant disponible dans le groupe et dirige les appels vers ce téléphone.

Lorsque vous vous éloignez du téléphone, vous pouvez vous déconnecter des groupes de recherche pour que le téléphone ne sonne pas.

Pour...	Procédez comme suit :
Vous déconnecter des groupes de recherche pour bloquer temporairement les appels des groupes de recherche	Appuyez sur <b>Groupmt</b> ou <b>Groupe de recherche</b> . L'écran du téléphone indique le message « Déconnecté du groupement ».
Vous connecter pour recevoir des appels des groupes de recherche	Appuyez sur <b>Groupmt</b> ou <b>Groupe de recherche</b> . Une fois connecté, le bouton Groupe de recherche  est allumé.

## Astuce

Vous déconnecter des groupes de recherche n'empêche pas les appels autres que ceux des groupes de recherche de sonner sur votre téléphone.

## Utilisation d'une ligne partagée

Votre administrateur système peut vous demander d'utiliser une ligne partagée si vous :

- disposez de plusieurs téléphones et souhaitez avoir le même numéro pour tous ;
- partagez des tâches de gestion d'appels avec des collègues ;
- gérez des appels pour le compte d'un manager.

# Présentation des lignes partagées

## Icône Utilisé à distance

L'icône Utilisé à distance  s'affiche lorsqu'un appel est en cours sur un autre téléphone qui partage votre ligne. Vous pouvez émettre et recevoir des appels normalement sur une ligne partagée, même si l'icône Utilisé à distance s'affiche.

## Partage des informations relatives aux appels et insertion

Les téléphones qui partagent une ligne affichent des informations concernant les appels émis et reçus sur la ligne partagée. Ces informations peuvent inclure l'ID de l'appelant et la durée de l'appel. (Reportez-vous à la section [Confidentialité](#) pour les exceptions.)

Lorsque des informations d'appels s'affichent de cette façon, vous et vos collègues qui partagent une ligne pouvez vous connecter aux appels en utilisant la fonction **Inser.** ou **InsConf.** Reportez-vous à la section [Utilisation de la fonction Inser. pour vous ajouter à un appel sur une ligne partagée](#), page 52.

## Confidentialité

Si vous ne souhaitez pas que les collègues qui partagent votre ligne puissent afficher les informations concernant vos appels, activez la fonction de confidentialité. Ainsi, ils ne peuvent pas se connecter à vos appels. Reportez-vous à la section [Procédure pour empêcher d'autres personnes d'afficher un appel sur une ligne partagée ou de s'y connecter](#), page 54.



---

**Remarque** Le nombre maximum d'appels pris en charge sur une ligne partagée varie selon les téléphones.

---

## Utilisation de la fonction Inser. pour vous ajouter à un appel sur une ligne partagée

Vous pouvez utiliser les fonctions d'insertion (InsConf ou Inser.) pour vous ajouter à des appels sur votre ligne partagée. (Il ne peut pas s'agir d'appels confidentiels. Voir la section [Utilisation d'une ligne partagée](#), page 51.)

## Présentation des fonctions d'insertion

### InsConf et Inser.

Selon la configuration de votre téléphone, vous pouvez vous connecter à un appel non confidentiel sur une ligne partagée à l'aide de la fonction InsConf ou Inser.

- La fonction InsConf transforme l'appel en conférence téléphonique standard et permet ainsi d'ajouter de nouveaux participants. (Reportez-vous à la section [Établissement d'appels de conférence, page 39](#) pour plus d'informations sur les conférences standard.)
- La fonction Inser. permet de vous ajouter à l'appel mais ne le transforme pas en conférence téléphonique et ne permet pas d'y ajouter de nouveaux participants.



### Insertion directe ou différée

L'administrateur système détermine si la fonction d'insertion de votre téléphone (InsConf ou Inser.) doit être directe ou différée.

- La fonction d'insertion directe permet de vous ajouter à un appel en appuyant sur un simple bouton de ligne (si un seul appel est sur la ligne).
- La fonction d'insertion différée permet d'afficher les informations concernant un appel avant de vous y ajouter.

## Utilisation des fonctions d'insertion

Le tableau ci-dessous décrit la façon d'utiliser les fonctions d'insertion (Inser. ou InsConf) pour vous ajouter à un appel sur une ligne partagée.







Pour...	Procédez comme suit :
Savoir si la ligne partagée est en cours d'utilisation	Recherchez l'icône Utilisé à distance  en regard d'un bouton de ligne rouge  .
Vous ajouter à un appel sur une ligne partagée	Appuyez sur le bouton de ligne rouge  correspondant à la ligne partagée. Vous constatez l'un des résultats suivants : <ul style="list-style-type: none"><li>• Vous êtes ajouté à l'appel.</li><li>• Une fenêtre s'ouvre sur l'écran du téléphone ; celle-ci vous permet de sélectionner les appels à joindre. Appuyez sur <b>Inser.</b> ou <b>Insconf</b> pour terminer l'opération. (Il se peut que vous deviez au préalable appuyer sur la touche dynamique <b>autres</b> pour afficher <b>Inser.</b> ou <b>Insconf</b>).</li></ul>
Afficher la liste des participants à la conférence (si vous avez utilisé la touche InsConf)	Reportez-vous à la section <a href="#">Affichage ou suppression de participants à une conférence, page 43</a> .

## Astuces

- Lorsque vous vous insérez à un appel, les autres participants peuvent entendre un bip annonçant votre présence. Avec la fonction InsConf, les autres participants entendent une courte interruption audio et l'écran du téléphone change pour afficher les détails de la conférence.
- Si la fonction Confidentialité est activée sur un téléphone qui utilise la ligne partagée, les informations concernant l'appel et les touches dynamiques d'insertion n'apparaissent pas sur les autres téléphones partageant cette ligne.
- Si un téléphone utilisant la ligne partagée a la fonction de confidentialité désactivée et est configuré avec l'option PLAR (Private Line Automated Ringdown), les fonctions Inser. et InsConf. seront toujours disponibles.
- Lorsque vous vous connectez à un appel à l'aide de la touche Insert, vous en êtes déconnecté s'il est mis en attente, transféré ou transformé en conférence téléphonique.

## Procédure pour empêcher d'autres personnes d'afficher un appel sur une ligne partagée ou de s'y connecter

Si vous partagez une ligne téléphonique, vous pouvez utiliser la fonctionnalité de confidentialité pour empêcher les personnes qui partagent votre ligne d'afficher vos appels ou de s'y insérer.















Pour..	Procédez comme suit :
Empêcher d'autres personnes d'afficher vos appels sur une ligne partagée ou de s'y insérer	<ol style="list-style-type: none"><li>1. Appuyez sur <b>Confidentiel</b> .</li><li>2. Pour vérifier que la confidentialité est activée, recherchez l'icône de fonction activée  en regard d'un bouton de ligne orange .</li></ol>
Autoriser les autres personnes à afficher vos appels sur une ligne partagée ou à s'y insérer	<ol style="list-style-type: none"><li>1. Appuyez sur <b>Confidentiel</b> .</li><li>2. Pour vérifier que la confidentialité est désactivée, recherchez l'icône de fonction désactivée  en regard d'un bouton de ligne éteint .</li></ol>

## Astuces

- Si vous partagez la ligne avec un téléphone dont la fonction Confidentialité est activée, vous pouvez émettre et recevoir des appels normalement sur la ligne partagée.
- La fonction de confidentialité s'applique à toutes les lignes partagées de votre téléphone. Par conséquent, si vous avez plusieurs lignes partagées et que la fonction de confidentialité est activée, vos collègues ne peuvent afficher les appels sur aucune de ces lignes, ni s'y connecter.

# Utilisation des fonctions FLO pour déterminer l'état d'une ligne

Les fonctions de supervision de ligne occupée (FLO) vous permettent d'afficher l'état d'une ligne téléphonique associée à un bouton de numérotation abrégée, un journal d'appels ou une entrée de répertoire sur votre téléphone. Si vous utilisez la fonction d'interception d'appels FLO, vous pouvez répondre à un appel qui sonne sur la ligne que vous surveillez. Votre administrateur système détermine les fonctions FLO configurées sur votre téléphone.

Pour..	Procédez comme suit :
Consulter l'état d'une ligne figurant dans un journal d'appels ou un répertoire	<p>Recherchez l'un des indicateurs FLO suivants en regard du numéro de la ligne :</p> <ul style="list-style-type: none"> <li> La ligne est en cours d'utilisation.</li> <li> La ligne est inactive.</li> <li> La ligne est en mode Ne pas déranger.</li> <li> L'indicateur FLO n'est pas disponible pour cette ligne.</li> </ul>
Afficher l'état d'une ligne de numérotation abrégée	<p>Recherchez l'un des indicateurs FLO suivants en regard du numéro de la ligne :</p> <ul style="list-style-type: none"> <li> +  La ligne est en cours d'utilisation.</li> <li> +  La ligne est inactive.</li> <li> +  La ligne est en mode Ne pas déranger.</li> <li> +  (clignotant) La ligne sonne (interception d'appels FLO uniquement).</li> <li> L'indicateur FLO n'est pas disponible pour cette ligne.</li> </ul>
Utiliser la fonction d'interception d'appels FLO pour répondre à un appel en sonnerie sur le téléphone d'un collègue.	<p>Appuyez sur le bouton d'interception d'appels FLO  pendant que la ligne sonne.</p> <p>L'appel est redirigé vers la ligne suivante disponible sur votre téléphone. (Pour indiquer une ligne particulière, appuyez d'abord sur un bouton de ligne puis sur le bouton FLO.)</p> <p>Si votre téléphone prend en charge l'interception automatique des appels, l'appel est connecté automatiquement. Dans le cas contraire, l'appel sonne sur votre téléphone et vous pouvez y répondre.</p> <p><b>Remarque</b> Si vous appuyez sur le bouton d'interception des appels FLO alors que la ligne surveillée ne sonne <i>pas</i>, votre téléphone compose le numéro abrégé de la ligne.</p>

## Astuces

- Il est possible qu'un indicateur sonore retentisse sur votre téléphone lorsqu'un appel sonne sur la ligne surveillée (Interception d'appels FLO uniquement).
- La fonction d'interception d'appels FLO répond d'abord à l'appel le plus ancien (si plusieurs appels sonnent sur la ligne surveillée).

## Émission et réception d'appels sécurisés

Selon la configuration de votre système téléphonique choisie par l'administrateur, votre téléphone peut prendre en charge la fonction d'émission et de réception d'appels sécurisés.

Votre téléphone peut prendre en charge les types d'appels suivants.

- Appel *authentifié* : l'identité de tous les téléphones participant à l'appel a été vérifiée.
- Appel *chiffré* : le téléphone reçoit et transmet des données audio chiffrées (votre conversation) sur le réseau Cisco Unified Communications. Les appels chiffrés sont également authentifiés.
- Appel *protégé* : le téléphone reçoit et transmet des données audio chiffrées (votre conversation) vers un autre téléphone. Un appel protégé offre un niveau de sécurité équivalent à celui d'un appel chiffré, tout en ajoutant une sécurité supplémentaire. Si l'appel est protégé aux deux extrémités, une tonalité de sécurité retentit au début de la conversation. Certaines fonctions ne sont pas disponibles lorsque l'option d'appel protégé est configurée : par exemple les conférences téléphoniques, les lignes partagées, la mobilité de poste et l'option Joindre sur les lignes. Les appels protégés sont également authentifiés.
- Appel *non sécurisé* : au moins un des téléphones participant à l'appel ou la connexion ne prend pas en charge ces fonctions de sécurité ou il n'est pas possible de vérifier l'identité des téléphones.

Votre administrateur système détermine aussi si votre téléphone nécessite l'activation de la fonction Client VPN et la configure le cas échéant, selon que votre téléphone est utilisé ou non en dehors du réseau de l'entreprise. Si elle est activée et que le mode Client VPN l'est aussi sur le téléphone, vous êtes invité à introduire vos informations d'identification comme suit.

- Si votre téléphone est situé en dehors du réseau de l'entreprise : vous êtes invité à vous connecter pour entrer vos informations d'identification basées sur la méthode d'authentification que votre administrateur système a configurée sur votre téléphone.
- Si votre téléphone se trouve à l'intérieur du réseau de l'entreprise :
  - Si la Détection automatique du réseau est désactivée, vous êtes invité à fournir vos informations d'identification et une connexion VPN est possible.
  - Si la Détection automatique du réseau est activée, vous ne pouvez pas vous connecter via VPN et ne recevez donc pas d'invite.



Vous pouvez accéder aux paramètres de configuration VPN en appuyant sur le bouton **Paramètres** et en sélectionnant **Configuration de sécurité > Configuration VPN**. Pour quitter ce menu, appuyez sur la touche dynamique **Quitter**.

Une fois le téléphone allumé et l'écran Connexion VPN affiché, saisissez vos informations d'identification selon la méthode d'authentification configurée.

- **Nom d'utilisateur et mot de passe** : saisissez votre nom d'utilisateur et le mot de passe que votre administrateur système vous a communiqué.
- **Mot de passe et certificat** : saisissez le mot de passe que votre administrateur système vous a communiqué. Votre nom d'utilisateur provient du certificat.
- **Certificat** : si le téléphone n'utilise qu'un certificat pour l'authentification, vous ne devez pas saisir de données d'authentification. L'écran Connexion VPN affiche l'état du téléphone qui tente la connexion VPN.

Pour les méthodes d'authentification nécessitant un mot de passe, utilisez la touche dynamique << pour retourner en arrière et corriger le mot de passe.





---

**Remarque** Si l'alimentation est interrompue ou si le téléphone est réinitialisé, toutes les informations d'identification stockées sont supprimées.

---

Pour établir une connexion VPN, appuyez sur la touche dynamique **Soum**.

Pour désactiver le processus de connexion VPN, appuyez sur la touche dynamique **Annuler**.

<b>Pour..</b>	<b>Procédez comme suit :</b>
Contrôler le niveau de sécurité d'un appel ou d'une conférence	Regardez si l'une des icônes de sécurité suivantes apparaît en haut à droite de la zone d'activité des appels, en regard de l'indicateur de durée d'appel :  Conférence ou appel authentifié  Conférence ou appel chiffré  Conférence ou appel non sécurisé

Pour...	Procédez comme suit :
Vérifier que le téléphone à l'autre extrémité de la connexion est également sécurisé	<p>Regardez si l'icône de chiffrement en forme de verrou apparaît et écoutez si une tonalité de sécurité retentit au début de l'appel.</p> <p>Lorsque la fonction d'appel chiffré est configurée sur votre téléphone, l'icône en forme de verrou s'affiche. Toutefois, la conversation est protégée seulement à partir du moment où la tonalité de sécurité retentit au début d'un appel, indiquant que celui-ci est protégé aux deux extrémités. Si votre appel est connecté à un téléphone non protégé, la tonalité de sécurité ne retentit pas.</p>
Déterminer s'il est possible de passer des appels sécurisés au sein de votre société	Contactez votre administrateur système.



#### Remarque

Des interactions, des restrictions et des limites peuvent affecter l'exécution des fonctions de sécurité de votre téléphone. Pour en savoir plus, contactez votre administrateur système.



#### Remarque

Un périphérique engagé dans un appel peut être approuvé ou non, selon les critères définis par Cisco. Les icônes en forme de bouclier ou de verrou ne s'affichent pas sur l'écran des téléphones IP Cisco Unified lorsqu'un appel est passé vers ou depuis un périphérique non approuvé, même si l'appel est sans danger.

## Suivi des appels suspects

Si vous faites l'objet d'appels suspects ou malveillants, votre administrateur système peut ajouter la fonction d'identification des appels malveillants (IDAM) à votre téléphone. Cette fonction permet d'identifier un appel actif comme suspect, ce qui lance une série de messages automatiques de suivi et de notification.

Pour...	Procédez comme suit :
Informez votre administrateur système d'un appel suspect ou malveillant	<p>Appuyez sur <b>IDAM</b> ou <b>ID d'appels malveillants</b>.</p> <p>Vous entendez une tonalité et le message « IDAM réussi » s'affiche sur votre téléphone.</p>





# Donner la priorité aux appels critiques

(Uniquement sur les téléphones SCCP)

Dans certains environnements spécialisés, tels que les bureaux de l'Armée ou de l'État, il se peut que vous ayez besoin d'émettre et de recevoir des appels urgents ou critiques. Si vous avez besoin de ce traitement spécialisé des appels, votre administrateur système peut ajouter une fonction de préséance et de préemption à plusieurs niveaux (Multilevel Precedence and Preemption, MLPP) sur votre téléphone.

Gardez ces définitions à l'esprit :

- La *préséance* indique la priorité associée à un appel.
- La *préemption* est le processus qui permet de mettre fin à un appel existant dont la priorité est inférieure, tout en acceptant un appel de priorité supérieure qui est envoyé vers votre téléphone.

Si vous...	Procédez comme suit :
Souhaitez pouvoir choisir le niveau de priorité (préséance) d'un appel sortant	Contactez votre administrateur système pour obtenir la liste des numéros de préséance correspondant aux appels.
Souhaitez passer un appel prioritaire (qui a la préséance)	Saisissez le numéro d'accès MLPP (fourni par votre administrateur système), puis le numéro de téléphone.
Entendez une sonnerie différente (plus rapide que d'habitude) ou une tonalité d'attente spéciale	Vous recevez un appel prioritaire (qui a la préséance). Une icône MLPP s'affiche sur l'écran de votre téléphone pour indiquer le niveau de priorité de l'appel.
Souhaitez afficher le niveau de priorité d'un appel	Recherchez l'icône MLPP sur l'écran de votre téléphone : <ul style="list-style-type: none"><li> Appel prioritaire</li><li> Appel d'importance moyenne (immédiat)</li><li> Appel très important (rapide)</li><li> Appel de la plus haute importance (suppression rapide) ou appel prioritaire</li></ul> Les appels les plus importants s'affichent en haut de la liste des appels. Si aucune icône MLPP n'apparaît, il s'agit d'un appel normal (routine).
Souhaitez accepter un appel plus important	Répondez normalement à l'appel. le cas échéant, mettez d'abord fin à l'appel en cours.
Entendez une tonalité continue qui interrompt votre appel	Cela signifie que vous ou votre interlocuteur recevez un appel qui est prioritaire sur l'appel en cours. Raccrochez immédiatement pour permettre à l'appel plus important de sonner sur votre téléphone.



## Astuces



- Lorsque vous passez ou recevez un appel compatible MLPP, vous entendez une sonnerie et une tonalité d'attente spéciales, différentes des sonnerie et tonalité standard.
- Si vous saisissez un numéro d'accès MLPP incorrect, un message vocal vous en avertit.
- Un appel MLPP reste prioritaire lorsque vous :
  - le mettez en attente ;
  - le transférez ;
  - l'ajoutez à une conférence à trois ;
  - y répondez par interception.
- La fonction MLPP est prioritaire sur le mode NPD (Ne pas déranger).

## Utilisation de Cisco Extension Mobility

La fonction de mobilité de poste, Cisco Extension Mobility (EM), vous permet de configurer temporairement un téléphone IP Cisco Unified comme étant le vôtre. Lorsque vous vous connectez à EM, le téléphone adopte votre profil utilisateur, y compris vos lignes téléphoniques, fonctions, services établis et paramètres Web. Seul l'administrateur système peut configurer la mobilité de poste.

La fonction de modification du PIN de Cisco Extension Mobility vous permet de modifier votre PIN depuis votre téléphone IP Cisco Unified.

Pour...	Procédez comme suit :
Vous connecter au service EM	<ol style="list-style-type: none"><li>1. Sélectionnez  &gt; <b>Service EM</b> (le nom de cette fonction peut varier).</li><li>2. Saisissez votre ID utilisateur et votre PIN (fournis par votre administrateur système).</li><li>3. Si vous y êtes invité, sélectionnez un profil de périphérique.</li></ol>
Vous déconnecter du service EM	<ol style="list-style-type: none"><li>1. Sélectionnez  &gt; <b>Service EM</b> (le nom de cette fonction peut varier).</li><li>2. Lorsque vous êtes invité à vous déconnecter, appuyez sur <b>Oui</b>.</li></ol>

Pour...	Procédez comme suit :
Modifier votre PIN à l'aide du service Modifier les informations d'identification	<ol style="list-style-type: none"> <li>1. Sélectionnez  &gt; <b>Modifier les informations d'identification</b>.</li> <li>2. Saisissez votre ID utilisateur dans le champ <b>ID utilisateur</b>.</li> <li>3. Saisissez votre PIN dans le champ <b>PIN actuel</b>.</li> <li>4. Dans le champ <b>Nouveau PIN</b>, spécifiez votre nouveau PIN.</li> <li>5. Dans le champ <b>Confirmer le PIN</b>, spécifiez à nouveau votre nouveau PIN.</li> <li>6. Appuyez sur <b>Modifier</b>.</li> </ol> <p>Un message indiquant que le PIN a été modifié s'affiche.</p> <ol style="list-style-type: none"> <li>7. Appuyez sur <b>Quitter</b>.</li> </ol>
Modifier votre PIN à l'aide de la touche dynamique Modifier le PIN	<ol style="list-style-type: none"> <li>1. Sélectionnez  &gt; <b>Service EM</b> (le nom de cette fonction peut varier).</li> <li>2. Appuyez sur <b>Modifier le PIN</b>.</li> <li>3. Saisissez votre PIN dans le champ <b>PIN actuel</b>.</li> <li>4. Dans le champ <b>Nouveau PIN</b>, spécifiez votre nouveau PIN.</li> <li>5. Dans le champ <b>Confirmer le PIN</b>, spécifiez à nouveau votre nouveau PIN.</li> <li>6. Appuyez sur <b>Modifier</b>.</li> </ol> <p>Un message indiquant que le PIN a été modifié s'affiche.</p> <ol style="list-style-type: none"> <li>7. Appuyez sur <b>Quitter</b>.</li> </ol>

## Astuces

- Vous êtes automatiquement déconnecté du service EM au bout d'un certain temps. Ce délai est déterminé par l'administrateur système.
- Les modifications que vous apportez à votre profil EM dans les pages Web Options utilisateur Cisco Unified CM sont prises en compte immédiatement si vous êtes connecté à la fonction de mobilité de poste sur votre téléphone. Sinon, elles ne seront prises en compte qu'à votre prochaine connexion.
- Les modifications que vous apportez à votre téléphone dans les pages Web Options utilisateur sont prises en compte immédiatement si vous vous êtes déconnecté du service EM. Sinon, elles ne seront prises en compte qu'à votre prochaine déconnexion.
- Les paramètres locaux réglables sur le téléphone ne sont pas enregistrés dans votre profil EM.

# Gestion des appels professionnels à l'aide d'un seul numéro de téléphone

Intelligent Session Control associe le numéro de votre téléphone portable à celui de votre téléphone IP professionnel. Lorsque vous recevez un appel sur votre destination distante (téléphone portable), seule cette dernière sonne et non votre téléphone de bureau. Lorsque vous répondez à un appel entrant sur votre téléphone portable, votre téléphone de bureau affiche le message Utilisé à distance.

Au cours d'un appel, vous pouvez également utiliser les fonctions de votre téléphone portable. Si, par exemple, vous recevez un appel sur votre numéro mobile, vous pouvez le prendre depuis votre téléphone de bureau ou le transférer sur ce dernier depuis votre téléphone portable.

Pour..	Procédez comme suit :
Transférer un appel entrant en cours sur votre téléphone portable vers un téléphone de bureau	Utilisez les différentes fonctions de votre téléphone portable (par exemple, *74). Contactez votre administrateur système pour obtenir la liste des codes d'accès.

Lorsque les fonctions de connexion et d'accès vocal mobiles sont installées, vous pouvez utiliser votre téléphone portable pour gérer les appels associés au numéro de votre téléphone de bureau.

Votre bureau et vos destinations distantes reçoivent les appels simultanément.

Lorsque vous prenez l'appel sur votre téléphone de bureau, les destinations distantes cessent de sonner, sont déconnectées et affichent un message d'appel en absence.

Lorsque vous prenez l'appel sur une destination distante, les autres destinations distantes cessent de sonner, sont déconnectées et affichent un message d'appel en absence.

Pour..	Procédez comme suit :
Configurer la connexion mobile	Les pages Web Options utilisateur permettent de configurer des destinations distantes et de créer des listes d'accès destinées à autoriser ou à bloquer les appels effectués vers ces destinations depuis des numéros spécifiques. Reportez-vous à la section <a href="#">Configuration des listes d'accès et de téléphones pour la connexion mobile, page 93</a> .
Répondre à un appel sur votre téléphone portable	Reportez-vous à la section <a href="#">Réponse à un appel, page 28</a> .
Faire basculer un appel en cours entre votre téléphone de bureau et un téléphone portable	Reportez-vous à la section <a href="#">Transfert d'un appel en cours vers un autre téléphone, page 33</a> .

Pour...	Procédez comme suit :
Mettre en attente un appel pris sur votre téléphone portable	<ol style="list-style-type: none"> <li>1. Appuyez sur la touche dynamique <i>Attente entreprise</i> (le nom de cette touche peut varier). Votre interlocuteur est mis en attente.</li> <li>2. Appuyez sur la touche dynamique <i>Reprend.</i> (le nom de cette touche peut varier) de votre téléphone portable. Reportez-vous à la section <a href="#">Transfert d'un appel en cours vers un autre téléphone</a>, page 33.</li> </ol>
Vous connecter à la fonction d'accès vocal mobile	<ol style="list-style-type: none"> <li>1. Composez le numéro d'accès vocal mobile qui vous a été attribué depuis n'importe quel téléphone.</li> <li>2. Saisissez le numéro depuis lequel vous appelez, si vous y êtes invité, et votre PIN.</li> </ol>
Activer la connexion mobile depuis votre téléphone portable	<ol style="list-style-type: none"> <li>1. Composez le numéro d'accès vocal mobile qui vous a été attribué.</li> <li>2. Saisissez le numéro de votre téléphone portable, si vous y êtes invité, et votre PIN.</li> <li>3. Appuyez sur <b>2</b> pour activer la connexion mobile.</li> <li>4. Vous pouvez activer la connexion mobile pour tous les téléphones configurés ou pour un seul. <ul style="list-style-type: none"> <li>- Tous les téléphones : tapez <b>2</b>.</li> <li>- Un seul téléphone : tapez <b>1</b>, puis spécifiez la destination distante que vous souhaitez ajouter, suivie de <b>#</b>.</li> </ul> </li> </ol>
Émettre un appel depuis votre téléphone portable	Reportez-vous à la section <a href="#">Établissement d'un appel : options supplémentaires</a> , page 24.
Désactiver la connexion mobile depuis votre téléphone portable	<ol style="list-style-type: none"> <li>1. Composez le numéro d'accès vocal mobile qui vous a été attribué.</li> <li>2. Saisissez le numéro de votre téléphone portable, si vous y êtes invité, et votre PIN.</li> <li>3. Appuyez sur <b>3</b> pour désactiver la connexion mobile.</li> <li>4. Vous pouvez désactiver la connexion mobile pour tous les téléphones configurés ou pour un seul. <ul style="list-style-type: none"> <li>- Tous les téléphones : tapez <b>2</b>.</li> <li>- Un seul téléphone : tapez <b>1</b>, puis spécifiez la destination distante que vous souhaitez ajouter, suivie de <b>#</b>.</li> </ul> </li> </ol>
Activer ou désactiver l'accès de connexion mobile à toutes vos destinations distantes à partir de votre téléphone de bureau	<ol style="list-style-type: none"> <li>1. Appuyez sur le bouton <b>Mobilité</b> pour afficher l'état actuel de la destination distante (activée ou désactivée).</li> <li>2. Appuyez sur <b>Sélect.</b> pour modifier l'état.</li> <li>3. Appuyez sur <b>Quitter</b>.</li> </ol>

## **Astuces**

- En cas d'accès vocal mobile, vous devez saisir le numéro depuis lequel vous appelez et votre PIN si l'une des conditions suivantes s'applique :
  - Le numéro depuis lequel vous appelez n'est pas l'une de vos destinations distantes.
  - Le numéro est bloqué par votre opérateur ou vous-même (affiché comme étant inconnu).
  - Le numéro ne se présente pas exactement de la même manière dans la base de données Cisco Unified Communications Manager. Par exemple, votre numéro est le 510-666-9999 (ou le 408-999-6666) mais il est spécifié dans la base de données comme 666-9999 (ou 1-408-999-6666).
- Si vous vous trompez trois fois de suite dans la saisie des informations demandées telles que le numéro de téléphone portable ou le PIN, vous ne disposez plus de la fonction d'accès vocal mobile et vous restez bloqué pendant une certaine durée. Pour toute assistance, contactez votre administrateur système.





# Utilisation du combiné, du casque et du haut-parleur

Vous pouvez utiliser votre téléphone avec les périphériques audio suivants : combiné, casque ou haut-parleur.

Le téléphone est *décroché* lorsque le combiné est soulevé ou lorsqu'un autre périphérique audio est en cours d'utilisation.



Le téléphone est *raccroché* lorsque le combiné est sur son support et qu'aucun autre périphérique audio n'est utilisé.

## Utilisation d'un combiné



Pour..	Procédez comme suit :
Utiliser le combiné	Soulevez-le pour décrocher ; remettez-le sur son support pour raccrocher. La ligne qui sonne est automatiquement sélectionnée. Contactez votre administrateur système pour les options permettant de sélectionner la ligne principale à chaque fois.
Passer en mode casque ou haut-parleur en cours d'appel	Appuyez sur  ou sur  , puis raccrochez le combiné.
Régler le volume d'un appel	Appuyez sur le bouton  au cours de l'appel ou après obtention de la tonalité. Appuyez sur <b>Enreg.</b> pour conserver le niveau de volume pour les appels ultérieurs.

## Utilisation d'un casque

Pour les casques à fil, votre téléphone prend en charge les prises casque à quatre ou six fils. Les téléphones IP Cisco Unified 7975G, 7965G et 7945G prennent aussi en charge des casques sans fil. Pour plus d'informations sur l'achat de casques, reportez-vous à la section [Prise en charge de casques](#), page 7.

Vous pouvez utiliser un casque avec toutes les commandes de votre téléphone, y compris les touches  et .

Toutefois, si vous utilisez un casque sans fil, reportez-vous pour plus d'informations à la documentation qui l'accompagne.

Pour...	Procédez comme suit :
Activer ou désactiver le mode casque	Appuyez sur  .
Passer en mode combiné	Soulevez le combiné.
Régler le volume d'un appel	Appuyez sur le bouton  au cours de l'appel ou après obtention de la tonalité. Appuyez sur <b>Enreg.</b> pour conserver le niveau de volume pour les appels ultérieurs.

Si vous utilisez la fonction de réponse automatique, reportez-vous à la section [Utilisation de la fonction de réponse automatique avec un casque ou un haut-parleur](#), page 67.

### Utilisation d'un casque sans fil

Les téléphones IP Cisco Unified 7975G, 7965G et 7945G prennent aussi en charge des casques sans fil. Pour obtenir des informations sur l'utilisation des fonctions à distance d'un casque sans fil, reportez-vous à la documentation de ce dernier. Vérifiez également auprès de votre administrateur système que votre téléphone est bien activé pour utiliser un casque sans fil avec la fonction de commande de commutation à distance pour casque sans fil.

### Utilisation du paramètre large bande avec votre casque



Si vous utilisez un casque large bande, vous devriez bénéficier d'une meilleure sensibilité audio en activant le paramètre large bande de votre téléphone (ce paramètre est désactivé par défaut). Pour accéder à ce paramètre, appuyez sur  et sélectionnez **Préférences utilisateur > Préférences audio > Casque large bande**.

Si le paramètre Casque large bande apparaît en grisé, vous ne pouvez pas le modifier.

Assurez-vous auprès de l'administrateur que votre système téléphonique est bien configuré pour le mode large bande. Si ce n'est pas le cas, vous risquez de ne pas pouvoir détecter de sensibilité audio supplémentaire, même en utilisant un casque large bande. Pour connaître les caractéristiques de votre casque, reportez-vous à la documentation qui l'accompagne ou demandez de l'aide à votre administrateur système.



## Utilisation d'un haut-parleur

La plupart des opérations que vous pouvez effectuer pour composer un numéro ou répondre à un appel déclenche automatiquement le mode haut-parleur, à condition que le combiné soit raccroché et que le témoin  soit éteint.

Pour...	Procédez comme suit :
Activer ou désactiver le mode haut-parleur	Appuyez sur  .
Passer en mode combiné	Soulevez le combiné.
Régler le volume d'un appel	Appuyez sur le bouton  au cours de l'appel ou après obtention de la tonalité. Appuyez sur <b>Enreg.</b> pour conserver le niveau de volume pour les appels ultérieurs.

## Utilisation de la fonction de réponse automatique avec un casque ou un haut-parleur

Lorsque la fonction de réponse automatique est activée, votre téléphone répond automatiquement aux appels entrants après quelques sonneries. Votre administrateur système doit configurer la fonction de réponse automatique pour qu'elle fonctionne soit avec votre haut-parleur soit avec votre casque. La fonction de réponse automatique est particulièrement utile si vous recevez un grand nombre d'appels entrants.

Si vous...	Procédez comme suit :
Utilisez la fonction de réponse automatique avec un casque	Restez en mode casque (le témoin  doit rester allumé) même lorsque vous n'êtes pas en ligne. Pour que le mode casque reste activé, procédez comme suit : <ul style="list-style-type: none"> <li>Appuyez sur <b>FinApp.</b> pour raccrocher.</li> <li>Appuyez sur <b>NvAppel</b> ou <b>Compos</b> pour effectuer de nouveaux appels.</li> </ul> Si votre téléphone est configuré pour utiliser la fonction de réponse automatique en mode casque, il ne prend les appels automatiquement que si le témoin  est allumé. Dans le cas contraire, les appels sonnent normalement et vous devez y répondre manuellement.
Utilisez la fonction de réponse automatique avec le haut-parleur	Laissez le combiné raccroché et gardez le mode casque inactif (témoin  éteint). Dans le cas contraire, les appels sonnent normalement et vous devez y répondre manuellement.

### Astuce

En mode NPD, la fonction de réponse automatique est désactivée.





# Modification des paramètres du téléphone

Vous pouvez personnaliser votre téléphone IP Cisco Unified en définissant la sonnerie, l'image d'arrière-plan et d'autres paramètres.

## Personnalisation des sonneries et des indicateurs de message

Vous pouvez personnaliser la manière dont votre téléphone signale les appels entrants et les nouveaux messages vocaux. Vous pouvez également régler le volume de la sonnerie.

Pour..	Procédez comme suit :
Changer la sonnerie selon la ligne	<ol style="list-style-type: none"><li>1. Sélectionnez  &gt; <b>Préférences utilisateur</b> &gt; <b>Sonneries</b>.</li><li>2. Choisissez une ligne téléphonique ou la sonnerie par défaut.</li><li>3. Sélectionnez une sonnerie pour en entendre un extrait.</li><li>4. Pour définir la sonnerie, appuyez sur <b>Sélect.</b> et <b>Enreg.</b> Sinon, appuyez sur <b>Annuler</b>.</li></ol>
Régler le volume de la sonnerie	Appuyez sur  lorsque le combiné est raccroché et que les touches du casque et du haut-parleur sont désactivées. Le nouveau volume de la sonnerie est enregistré automatiquement. <b>Remarque</b> Vérifiez auprès de votre administrateur système si un volume minimal de sonnerie a été configuré.
Modifier le modèle de sonnerie pour chaque ligne (clignotement seulement, une sonnerie, bip seulement, etc.)	<ol style="list-style-type: none"><li>1. Connectez-vous à vos pages Web Options utilisateur Cisco Unified CM. (Voir la section <a href="#">Accès à vos pages Web Options utilisateur</a>, page 83.)</li><li>2. Accédez à vos paramètres de mode de sonnerie. (Voir la section <a href="#">Contrôle des paramètres de ligne sur le Web</a>, page 91.)</li></ol> <b>Remarque</b> Votre administrateur système devra peut-être activer ce paramètre pour que vous puissiez y accéder.





Pour...	Procédez comme suit :
Modifier les paramètres audio de l'indicateur de message vocal	<ol style="list-style-type: none"> <li>1. Connectez-vous à vos pages Web Options utilisateur. (Voir la section <a href="#">Accès à vos pages Web Options utilisateur, page 83.</a>)</li> <li>2. Accédez à vos paramètres d'indicateur de message. (Voir la section <a href="#">Contrôle des paramètres de ligne sur le Web, page 91.</a>)</li> </ol>
Modifier la façon dont le témoin lumineux de votre combiné signale les messages vocaux	<ol style="list-style-type: none"> <li>1. Connectez-vous à vos pages Web Options utilisateur. (Voir la section <a href="#">Accès à vos pages Web Options utilisateur, page 83.</a>)</li> <li>2. Accédez à vos paramètres d'indicateur de message. (Voir la section <a href="#">Contrôle des paramètres de ligne sur le Web, page 91.</a>)</li> </ol> <p><b>Remarque</b> Généralement, la politique par défaut du système est d'indiquer les nouveaux messages vocaux en affichant un témoin fixe sur la bande lumineuse du combiné.</p>

### Astuce

Vous pouvez personnaliser votre téléphone de manière à disposer de six sonneries distinctes. Vous pouvez en outre avoir une sonnerie par défaut.

## Personnalisation de l'écran du téléphone

Vous avez la possibilité de modifier les paramètres de l'écran du téléphone.

Pour...	Procédez comme suit :
Modifier la luminosité de l'écran du téléphone	<ol style="list-style-type: none"> <li>1. Sélectionnez  &gt; <b>Préférences utilisateur</b> &gt; <b>Luminosité</b>.</li> <li>2. Pour procéder aux réglages, appuyez sur les touches <b>Plus</b>, <b>Moins</b> ou .</li> <li>3. Appuyez sur <b>Enreg.</b> ou sur <b>Annuler</b>.</li> </ol> <p><b>Remarque</b> Si vous modifiez le réglage de luminosité de votre téléphone, ne débranchez pas le téléphone de l'alimentation électrique pendant au moins une minute, faute de quoi le nouveau réglage ne sera pas enregistré.</p>
Régler l'écran du téléphone en fonction de votre angle de vue	<p>Téléphones IP Cisco Unified 7971G-GE et 7970G uniquement</p> <ol style="list-style-type: none"> <li>1. Sélectionnez  &gt; <b>Préférences utilisateur</b> &gt; <b>Angle de vue</b>.</li> <li>2. Pour procéder aux réglages, appuyez sur les touches <b>Plus</b>, <b>Moins</b> ou .</li> <li>3. Appuyez sur <b>Enreg.</b> ou sur <b>Annuler</b>.</li> </ol>

Pour...	Procédez comme suit :
Modifier l'image d'arrière-plan	<ol style="list-style-type: none"> <li>1. Sélectionnez  &gt; <b>Préférences utilisateur &gt; Images arrière-plan.</b></li> <li>2. Faites défiler les images disponibles et appuyez sur <b>Sélect.</b> pour en choisir une.</li> <li>3. Appuyez sur <b>Aperçu</b> pour afficher une vue agrandie de l'image d'arrière-plan.</li> <li>4. Appuyez sur <b>Quitter</b> pour revenir au menu de sélection.</li> <li>5. Pour accepter la nouvelle image, appuyez sur <b>Enreg.</b> Sinon, appuyez sur <b>Annuler.</b></li> </ol> <p><b>Remarque</b> La sélection d'images ne s'affiche pas si cette option n'a pas été activée sur votre système.</p>
Activer ou désactiver l'écran tactile	Téléphones IP Cisco Unified 7975G, 7971G-GE et 7970G uniquement Reportez-vous à la section <a href="#">Nettoyage et entretien de l'écran du téléphone, page 18.</a>
Modifier la langue utilisée sur l'écran du téléphone	<ol style="list-style-type: none"> <li>1. Connectez-vous à vos pages Web Options utilisateur. (Voir la section <a href="#">Accès à vos pages Web Options utilisateur, page 83.</a>)</li> <li>2. Accédez à vos paramètres utilisateur. (Voir la section <a href="#">Contrôle des paramètres utilisateur sur le Web, page 90.</a>)</li> </ol>
Changer le libellé de ligne	<ol style="list-style-type: none"> <li>1. Connectez-vous à vos pages Web Options utilisateur. (Voir la section <a href="#">Accès à vos pages Web Options utilisateur, page 83.</a>)</li> <li>2. Accédez à vos paramètres de libellé de ligne. (Voir la section <a href="#">Contrôle des paramètres de ligne sur le Web, page 91.</a>)</li> </ol>
Désactiver l'éclairage de l'écran du téléphone	Contactez votre administrateur système pour savoir si cette option est disponible sur votre poste. Cette fonction permet de désactiver l'éclairage de l'écran du téléphone pendant une durée prédéterminée (par votre administrateur système).









# Utilisation des journaux d'appels et des répertoires



Cette section explique comment utiliser les journaux d'appels et les répertoires. Pour accéder aux deux fonctions, utilisez le bouton Répertoires .



## Utilisation des journaux d'appels

Votre téléphone tient à jour des journaux qui contiennent des enregistrements des appels émis, reçus et en absence.

Votre administrateur système détermine si les appels en absence sont consignés dans votre répertoire Appels en absence pour une apparence de ligne donnée sur votre téléphone.

Pour...	Procédez comme suit :
Afficher les journaux d'appels	Sélectionnez  > <b>Appels en absence, Appels composés ou Appels reçus</b> . Chacun peut contenir jusqu'à 100 enregistrements.
Afficher les détails concernant un enregistrement particulier	<ol style="list-style-type: none"><li>1. Sélectionnez  &gt; <b>Appels en absence, Appels composés ou Appels reçus</b>.</li><li>2. Mettez en surbrillance un enregistrement d'appel.</li><li>3. Appuyez sur <b>Détails</b>. Cette opération permet d'afficher des informations, telles que le numéro appelé, celui de l'appelant, l'heure de l'appel et sa durée (uniquement pour les appels émis et reçus).</li></ol>
Effacer l'ensemble des enregistrements d'appels de tous les journaux	Appuyez sur  , puis sur <b>Effacer</b> .
Effacer tous les enregistrements d'appels d'un journal spécifique	<ol style="list-style-type: none"><li>1. Sélectionnez  &gt; <b>Appels en absence, Appels composés ou Appels reçus</b>.</li><li>2. Mettez en surbrillance un enregistrement d'appel.</li><li>3. Appuyez sur <b>Effacer</b>. (Il se peut que vous deviez au préalable appuyer sur la touche dynamique <b>autres</b> pour afficher l'option <b>Effacer</b>).</li></ol>

Pour...	Procédez comme suit :
Effacer un seul enregistrement d'appel	<ol style="list-style-type: none"> <li>1. Sélectionnez  &gt; <b>Appels en absence, Appels composés ou Appels reçus.</b></li> <li>2. Mettez en surbrillance un enregistrement d'appel.</li> <li>3. Appuyez sur <b>Suppr.</b></li> </ol>
Composer un numéro à partir d'un journal d'appels (aucun autre appel n'est en cours)	<ol style="list-style-type: none"> <li>1. Sélectionnez  &gt; <b>Appels en absence, Appels composés ou Appels reçus.</b></li> <li>2. Mettez en surbrillance un enregistrement d'appel.</li> </ol> <p><b>Remarque</b> Si la touche dynamique Détails s'affiche, l'appel représente l'entrée principale d'un appel à plusieurs interlocuteurs. Reportez-vous à la section <a href="#">Astuces</a> ci-dessous.</p> <ol style="list-style-type: none"> <li>3. Si vous devez modifier le numéro affiché, appuyez sur <b>ModNum</b>, puis sur &lt;&lt; ou &gt;&gt;. Pour supprimer le numéro, appuyez sur <b>ModNum</b>, puis sur <b>Suppr.</b> (Il se peut que vous deviez au préalable appuyer sur la touche dynamique <b>autres</b> pour afficher l'option <b>Suppr.</b>).</li> <li>4. Décrochez pour passer l'appel.</li> </ol>

Pour...	Procédez comme suit :
Composer un numéro à partir d'un journal d'appels (avec un autre appel en cours)	<ol style="list-style-type: none"> <li>1. Sélectionnez  &gt; <b>Appels en absence, Appels composés ou Appels reçus.</b></li> <li>2. Mettez en surbrillance un enregistrement d'appel.</li> </ol> <p><b>Remarque</b> Si la touche dynamique Détails s'affiche, l'appel représente l'entrée principale d'un appel à plusieurs interlocuteurs. Reportez-vous à la section <a href="#">Astuces</a> ci-dessous.</p> <ol style="list-style-type: none"> <li>3. Si vous devez modifier le numéro affiché, appuyez sur <b>ModNum</b>, puis sur &lt;&lt; ou &gt;&gt;. Pour supprimer le numéro, appuyez sur <b>ModNum</b>, puis sur <b>Suppr.</b> (Il se peut que vous deviez au préalable appuyer sur la touche dynamique <b>autres</b> pour afficher l'option <b>Suppr.</b>).</li> <li>4. Appuyez sur <b>Compos.</b></li> <li>5. Choisissez une option de menu pour traiter l'appel initial. <ul style="list-style-type: none"> <li>- <b>Attente</b> : met le premier appel en attente et compose le second.</li> <li>- <b>Transfert</b> : transfère le premier interlocuteur vers le second et vous déconnecte de l'appel. Sélectionnez à nouveau <b>Transfert</b> après avoir composé le numéro pour terminer l'opération.</li> <li>- <b>Conférence</b> : établit une conférence téléphonique entre tous les interlocuteurs, vous compris. Appuyez de nouveau sur <b>Conf.</b> ou <b>Conférence</b> après avoir composé le numéro pour terminer l'opération.</li> <li>- <b>FinApp.</b> : déconnecte le premier appel et compose le second.</li> </ul> </li> </ol>
Vérifier si la ligne du journal d'appels est occupée avant de l'appeler	Vérifiez la présence d'indicateurs de supervision de ligne occupée. Reportez-vous à la section <a href="#">Utilisation des fonctions FLO pour déterminer l'état d'une ligne, page 55.</a>
Passer un appel à partir d'une entrée d'URL dans un journal d'appels (sur les téléphones SIP uniquement)	<ol style="list-style-type: none"> <li>1. Sélectionnez  &gt; <b>Appels en absence, Appels composés ou Appels reçus.</b></li> <li>2. Mettez en surbrillance l'entrée d'URL à composer.</li> <li>3. Si vous devez modifier l'entrée, appuyez sur <b>ModNum</b>.</li> <li>4. L'icône @ apparaît pour indiquer que vous pouvez commencer à modifier les caractères dans l'entrée d'URL.</li> <li>5. Appuyez sur <b>Compos.</b></li> </ol>

## Astuces

- (Téléphones SCCP et SIP) Votre téléphone peut être configuré pour la connexion aux appels internationaux, qui est indiquée par un symbole « + » sur les journaux d'appels, le rappel ou les entrées du répertoire d'appels. Pour plus d'informations, contactez votre administrateur système.
- (Téléphones SCCP uniquement) Pour afficher l'enregistrement complet d'un appel multipartie (par exemple, un appel qui a été redirigé ou transféré sur votre poste), mettez en surbrillance l'enregistrement d'appel et appuyez sur **Détails**. L'enregistrement Détails affiche deux entrées avec le nom et le numéro de chaque appel multipartie en absence ou reçu :
  - Première entrée : dernier appel mutipartie effectué
  - Deuxième entrée : premier appel multipartie effectué

## Composition depuis le répertoire

Selon la configuration de votre téléphone, celui-ci dispose peut-être de fonctions de répertoire d'entreprise et personnel.

- Répertoire d'entreprise : contacts d'entreprise auxquels vous pouvez accéder depuis votre téléphone. Il est configuré et géré par votre administrateur système.
- Répertoire personnel : il s'agit, le cas échéant, de contacts personnels et de codes de numérotation abrégée associés que vous pouvez configurer et auxquels vous pouvez accéder à partir de votre téléphone et de vos pages Web Options utilisateur Cisco Unified CM. Le répertoire personnel comprend un carnet d'adresses personnel et des numéros abrégés personnels :
  - Le carnet d'adresses personnel est un répertoire contenant vos contacts personnels.
  - Les numéros abrégés sont des codes affectés aux entrées du carnet d'adresses personnel et permettent de composer les numéros rapidement.

## Utilisation du répertoire d'entreprise sur votre téléphone

Le répertoire d'entreprise vous permet d'appeler vos collègues.

Pour...	Procédez comme suit :
Composer un numéro à partir d'un répertoire d'entreprise (aucun autre appel n'est en cours)	<ol style="list-style-type: none"><li>1. Sélectionnez  &gt; <b>Répertoire d'entreprise</b> (le nom exact de cette option peut varier).</li><li>2. Utilisez votre clavier pour saisir un nom entier ou partiel et appuyez sur <b>Recher</b>.</li><li>3. Pour composer un numéro, sélectionnez ou recherchez une entrée dans la liste, puis décrochez le téléphone.</li></ol>

Pour...	Procédez comme suit :
Composer un numéro à partir d'un répertoire d'entreprise (en étant connecté à un autre appel)	<ol style="list-style-type: none"> <li>1. Sélectionnez  &gt; <b>Répertoire d'entreprise</b> (le nom exact de cette option peut varier).</li> <li>2. Utilisez votre clavier pour saisir un nom entier ou partiel et appuyez sur <b>Recher.</b></li> <li>3. Accédez à une entrée et appuyez sur <b>Compos.</b></li> <li>4. Choisissez une option de menu pour traiter l'appel initial. <ul style="list-style-type: none"> <li>- <b>Attente</b> : met le premier appel en attente et compose le second.</li> <li>- <b>Transfert</b> : transfère le premier interlocuteur vers le second et vous déconnecte de l'appel. Sélectionnez à nouveau <b>Transfert</b> après avoir composé le numéro pour terminer l'opération.</li> <li>- <b>Conférence</b> : établit une conférence téléphonique entre tous les interlocuteurs, vous compris. Appuyez de nouveau sur <b>Conf.</b> ou <b>Conférence</b> après avoir composé le numéro pour terminer l'opération.</li> <li>- <b>FinApp.</b> : déconnecte le premier appel et compose le second.</li> </ul> </li> </ol>
Vérifier si la ligne de téléphone du répertoire est occupée	Vérifiez la présence d'indicateurs de supervision de ligne occupée (FLO). Reportez-vous à la section <a href="#">Utilisation des fonctions FLO pour déterminer l'état d'une ligne</a> , page 55.

### Astuce



Utilisez le clavier pour saisir des caractères sur l'écran du téléphone. Utilisez le bouton de navigation de votre téléphone pour passer d'un champ de saisie à un autre.

## Utilisation du répertoire personnel sur votre téléphone

L'ensemble de fonctions du répertoire personnel comprend le carnet d'adresses personnel et les numéros abrégés. Cette section explique comment configurer et utiliser le répertoire personnel sur votre téléphone. Vous pouvez également vous reporter à la section [Utilisation du répertoire personnel sur le Web](#), page 84.

Pour...	Procédez comme suit :
Accéder au répertoire personnel (pour le carnet d'adresses personnel et les codes de numérotation abrégée)	<ol style="list-style-type: none"> <li>1. Sélectionnez  &gt; <b>Répertoire personnel</b> (le nom exact de cette option peut varier).</li> <li>2. Saisissez votre ID utilisateur Cisco Unified Communications Manager et votre PIN, puis appuyez sur <b>Soum.</b></li> </ol>

Pour...	Procédez comme suit :
Rechercher une entrée du carnet d'adresses personnel.	<ol style="list-style-type: none"> <li>1. Accédez au répertoire personnel, puis sélectionnez <b>Carnet d'adresses personnel</b>.</li> <li>2. Entrez les critères de recherche et appuyez sur <b>Soum</b>.</li> <li>3. Vous pouvez sélectionner <b>Préc.</b> ou <b>Suivant</b> pour parcourir les entrées.</li> <li>4. Mettez en surbrillance l'entrée du carnet d'adresses personnel souhaitée et appuyez sur <b>Sélect</b>.</li> </ol>
Composer un numéro à partir d'une entrée du carnet d'adresses personnel	<ol style="list-style-type: none"> <li>1. Recherchez l'entrée.</li> <li>2. Mettez-la en surbrillance et appuyez sur <b>Sélect</b>.</li> <li>3. Appuyez sur <b>Compos</b>. (Il se peut que vous deviez au préalable appuyer sur la touche dynamique <b>autres</b> pour afficher l'option <b>Compos</b>).</li> <li>4. Entrez le numéro de téléphone du participant.</li> <li>5. Mettez en surbrillance le numéro que vous souhaitez composer et appuyez sur <b>OK</b>.</li> <li>6. Appuyez de nouveau sur <b>OK</b> pour composer le numéro.</li> </ol>
Supprimer une entrée du carnet d'adresses personnel	<ol style="list-style-type: none"> <li>1. Recherchez l'entrée.</li> <li>2. Mettez-la en surbrillance et appuyez sur <b>Sélect</b>.</li> <li>3. Appuyez sur <b>Suppr</b>.</li> <li>4. Sélectionnez <b>OK</b> pour confirmer la suppression.</li> </ol>
Modifier une entrée du carnet d'adresses personnel	<ol style="list-style-type: none"> <li>1. Recherchez l'entrée.</li> <li>2. Mettez-la en surbrillance et appuyez sur <b>Modifier</b> pour modifier un nom ou une adresse e-mail.</li> <li>3. Le cas échéant, sélectionnez <b>Téléph.</b> pour modifier un numéro de téléphone.</li> <li>4. Appuyez sur <b>MàJ</b>.</li> </ol>
Ajouter une entrée au carnet d'adresses personnel	<ol style="list-style-type: none"> <li>1. Accédez au répertoire personnel, puis sélectionnez <b>Carnet d'adresses personnel</b>.</li> <li>2. Accédez à la page de recherche en sélectionnant <b>Soum</b>. (Il n'est pas nécessaire de commencer par saisir les informations de recherche.)</li> <li>3. Appuyez sur <b>Nouveau</b>.</li> <li>4. Utilisez le clavier de votre téléphone pour saisir un nom et un e-mail.</li> <li>5. Sélectionnez <b>Téléph.</b> et utilisez le clavier pour saisir des numéros de téléphone. N'oubliez pas d'inclure les codes d'accès nécessaires, tels que le 9 ou le 1.</li> <li>6. Sélectionnez <b>Soum</b> pour ajouter l'entrée à la base de données.</li> </ol>

<b>Pour...</b>	<b>Procédez comme suit :</b>
Affecter un code de numéro abrégé à une entrée du carnet d'adresses personnel	<ol style="list-style-type: none"> <li>1. Recherchez une entrée du carnet d'adresses personnel.</li> <li>2. Mettez-la en surbrillance et appuyez sur <b>Sélect.</b></li> <li>3. Appuyez sur <b>Numéro abrégé.</b></li> <li>4. Mettez en surbrillance le numéro que vous souhaitez composer et appuyez sur <b>Sélect.</b></li> <li>5. Mettez en surbrillance le code de numérotation abrégée à affecter au numéro et appuyez sur <b>Sélect.</b></li> </ol>
Ajouter un code de numérotation abrégée (sans utiliser une entrée du carnet d'adresses personnel)	<ol style="list-style-type: none"> <li>1. Sélectionnez  &gt; <b>Répertoire personnel</b> &gt; <b>Numéros abrégés personnels.</b></li> <li>2. Appuyez sur <b>Numéro abrégé.</b></li> <li>3. Mettez en surbrillance un code de numérotation abrégée non affecté et appuyez sur <b>Sélect.</b></li> <li>4. Appuyez sur <b>Affecter.</b></li> <li>5. Saisissez un numéro de téléphone.</li> <li>6. Appuyez sur <b>MàJ.</b></li> </ol>
Rechercher des codes de numérotation abrégée	<ol style="list-style-type: none"> <li>1. Sélectionnez  &gt; <b>Répertoire personnel</b> &gt; <b>Numéros abrégés personnels.</b></li> <li>2. Vous pouvez sélectionner <b>Préc.</b> ou <b>Suivant</b> pour parcourir les entrées.</li> <li>3. Mettez en surbrillance l'entrée souhaitée et appuyez sur <b>Sélect.</b></li> </ol>
Passer un appel à l'aide d'un code de numérotation abrégée	<ol style="list-style-type: none"> <li>1. Recherchez le code de numérotation abrégée.</li> <li>2. Mettez en surbrillance l'entrée souhaitée et appuyez sur <b>Sélect.</b></li> <li>3. Appuyez sur <b>Compos.</b></li> <li>4. Sélectionnez <b>OK</b> pour terminer l'opération.</li> </ol>
Supprimer un code de numérotation abrégée	<ol style="list-style-type: none"> <li>1. Recherchez le code de numérotation abrégée.</li> <li>2. Mettez en surbrillance l'entrée souhaitée et appuyez sur <b>Sélect.</b></li> <li>3. Appuyez sur <b>Suppr.</b></li> </ol>
Vous déconnecter du répertoire personnel	<ol style="list-style-type: none"> <li>1. Sélectionnez  &gt; <b>Répertoire personnel</b> (le nom exact de cette option peut varier).</li> <li>2. Sélectionnez <b>Déconn.</b></li> </ol>

## **Astuces**

- L'administrateur système peut vous fournir l'ID utilisateur et le code PIN nécessaires pour vous connecter au répertoire personnel.
- Le répertoire personnel vous déconnecte automatiquement au bout d'un certain temps. Ce délai peut varier. Pour plus d'informations, contactez votre administrateur système.
- Utilisez le clavier pour saisir des caractères sur l'écran du téléphone. Utilisez le bouton de navigation de votre téléphone pour passer d'un champ de saisie à un autre.
- Votre téléphone peut être configuré pour la connexion aux appels internationaux, qui est indiquée par un symbole « + » sur les journaux d'appels, le rappel ou les entrées du répertoire d'appels. Pour plus d'informations, contactez votre administrateur système.





# Accès à la messagerie vocale

Pour accéder aux messages vocaux, appuyez sur le bouton Messages .



**Remarque** Votre société détermine le service de messagerie vocale utilisé par votre système téléphonique. Pour obtenir des informations précises et détaillées sur ce service, reportez-vous à la documentation correspondante.

Pour...	Procédez comme suit :
Configurer et personnaliser votre service de messagerie vocale	Appuyez sur  et suivez les instructions vocales. Si un menu apparaît sur l'écran du téléphone, sélectionnez une option appropriée.
Vérifier si vous avez de nouveaux messages vocaux	Recherchez : <ul style="list-style-type: none"><li>• un témoin lumineux rouge fixe sur votre combiné. (Cet indicateur peut varier. Voir la section <a href="#">Personnalisation des sonneries et des indicateurs de message</a>, page 69.)</li><li>• une icône de message en attente clignotante  et un message sur l'écran du téléphone.</li></ul> <p><b>Remarque</b> Le témoin lumineux rouge et l'icône de message en attente s'affichent uniquement en cas de message sur votre ligne principale et non sur d'autres lignes.</p> Vérifiez si : <ul style="list-style-type: none"><li>• une tonalité accélérée se fait entendre dans le combiné, le casque ou le haut-parleur lorsque vous émettez un appel.</li></ul> <p><b>Remarque</b> La tonalité accélérée est propre à la ligne. Vous ne l'entendez que si vous utilisez la ligne associée au message en attente.</p>

Pour...	Procédez comme suit :
<p>Écouter vos messages vocaux ou accéder au menu des messages vocaux</p>	<p>Appuyez sur .</p> <p>Selon votre service de messagerie vocale, cette opération permet de composer automatiquement le numéro du service de messagerie ou d'afficher un menu sur l'écran du téléphone.</p> <p>Lorsque vous vous connectez à un service de messagerie vocale, la ligne associée à un message vocal est sélectionnée par défaut. Si plusieurs lignes comportent un message vocal, c'est la première disponible qui est sélectionnée.</p> <p>Renseignez-vous auprès de votre administrateur concernant les options pour que le système se connecte toujours au service de messagerie vocale sur la ligne principale.</p>
<p>Transférer un appel vers un système de messagerie vocale</p>	<p>Appuyez sur <b>Rvoi Im</b>. Pour plus d'informations, reportez-vous à la section <a href="#">Envoi d'un appel à un système de messagerie vocale, page 36</a>.</p>

# À partir des pages Web Options utilisateur

Votre téléphone IP Cisco Unified est un périphérique réseau qui peut partager des informations avec les autres périphériques réseau de votre entreprise, notamment votre ordinateur. Vous pouvez utiliser ce dernier pour vous connecter à vos pages Web Options utilisateur Cisco Unified CM qui permettent de contrôler les fonctions, les paramètres et les services de votre téléphone IP Cisco Unified. Par exemple, vous pouvez configurer des boutons de numérotation abrégée depuis les pages Web Options utilisateur.

## Accès à vos pages Web Options utilisateur

Cette section explique comment vous connecter et sélectionner un périphérique de téléphonie.

Pour...	Procédez comme suit :
Vous connecter à vos pages Web Options utilisateur	<ol style="list-style-type: none"><li>1. Demandez à votre administrateur système de vous fournir une URL, un ID utilisateur et un mot de passe par défaut pour vos Options utilisateur.</li><li>2. Ouvrez un navigateur Web sur votre ordinateur, saisissez l'URL, puis connectez-vous.</li><li>3. Si vous êtes invité à accepter les paramètres de sécurité, sélectionnez <b>Oui</b> ou <b>Installer le certificat</b>.</li></ol> <p>La page Web Options utilisateur principale de Cisco Unified Communications Manager s'affiche. Dans cette page, sélectionnez <b>Options utilisateur</b> pour accéder aux paramètres utilisateur, aux fonctions de répertoire, à un carnet d'adresses personnel et aux numéros abrégés.</p> <p>Pour accéder aux options spécifiques au téléphone, sélectionnez un périphérique (voir ci-dessous).</p>
Sélectionner un périphérique après vous être connecté	<ol style="list-style-type: none"><li>1. Une fois connecté à vos pages Options utilisateur, sélectionnez <b>Options utilisateur &gt; Périphérique</b>.</li></ol> <p>La page Configuration du périphérique s'affiche.</p> <ol style="list-style-type: none"><li>2. Si plusieurs périphériques vous sont affectés, sélectionnez le périphérique approprié (modèle de téléphone, profil de mobilité de poste ou profil de destination distante) dans le menu déroulant Nom.</li></ol> <p><b>Remarque</b> Les boutons de barre d'outils situés en haut de la page Configuration du périphérique sont propres au type de périphérique sélectionné.</p>

Pour...	Procédez comme suit :
Sélectionner une option de configuration après vous être connecté	<ol style="list-style-type: none"> <li>1. Après vous être connecté à vos pages Web Options utilisateur, sélectionnez <b>Options utilisateur</b> pour accéder aux paramètres utilisateur, au répertoire, au carnet d'adresses personnel, aux numéros abrégés et aux paramètres de mobilité.</li> <li>2. Pour revenir à la page Configuration du périphérique depuis une autre page, sélectionnez <b>Options utilisateur &gt; Périphérique</b>.</li> </ol>

## Configuration des fonctions et des services sur le Web

Les rubriques de cette section vous expliquent comment configurer les fonctions et les services depuis vos pages Web Options utilisateur après vous y être connecté. Reportez-vous à la section [Accès à vos pages Web Options utilisateur, page 83](#).

## Utilisation du répertoire personnel sur le Web

L'ensemble des fonctions de répertoire personnel auquel vous avez accès depuis votre ordinateur comprend :

- un carnet d'adresses personnel,
- des numéros abrégés,
- l'outil de synchronisation du carnet d'adresses Cisco Unified Communications Manager.



**Remarque** Vous pouvez également accéder au carnet d'adresses personnel et aux numéros abrégés depuis votre téléphone. Reportez-vous à la section [Utilisation du répertoire personnel sur votre téléphone, page 77](#).

## Utilisation de votre carnet d'adresses personnel sur le Web

Cette section explique comment utiliser le carnet d'adresses personnel depuis les pages Web Options utilisateur.

Pour...	Connectez-vous et procédez comme suit :
Ajouter une entrée au carnet d'adresses personnel	<ol style="list-style-type: none"> <li>1. Sélectionnez <b>Options utilisateur &gt; Carnet d'adresses personnel</b>.</li> <li>2. Cliquez sur <b>Ajouter nouveau</b>.</li> <li>3. Saisissez des informations concernant l'entrée et cliquez sur <b>Enregistrer</b>.</li> </ol>

Pour...	Connectez-vous et procédez comme suit :
Affecter un bouton de ligne à votre carnet d'adresses personnel	<p><b>Remarque</b> Avant que vous puissiez affecter un bouton de ligne à votre carnet d'adresses personnel, votre administrateur système doit configurer le téléphone pour l'affichage des services. Pour plus d'informations, contactez votre administrateur système.</p> <ol style="list-style-type: none"> <li>1. Sélectionnez <b>Options utilisateur &gt; Périphérique</b>.</li> <li>2. Cliquez sur <b>URL de service</b>.</li> <li>3. Dans la liste déroulante des boutons, sélectionnez le service <b>Carnet d'adresses personnel</b>.</li> <li>4. Entrez un libellé pour le bouton, puis cliquez sur <b>Enregistrer</b>.</li> <li>5. Pour actualiser la configuration du téléphone, cliquez sur <b>Réinitialiser</b>, puis sur <b>Redémarrer</b>.</li> </ol> <p>Vous pouvez maintenant appuyer sur le bouton de ligne pour accéder aux codes du carnet d'adresses personnel.</p>
Effectuer une recherche d'entrée dans le carnet d'adresses personnel	<ol style="list-style-type: none"> <li>1. Sélectionnez <b>Options utilisateur &gt; Carnet d'adresses personnel</b>.</li> <li>2. Spécifiez les informations de recherche et sélectionnez <b>Trouver</b>.</li> </ol>
Modifier une entrée du carnet d'adresses personnel	<ol style="list-style-type: none"> <li>1. Recherchez une entrée du carnet d'adresses personnel.</li> <li>2. Cliquez sur un nom ou un pseudonyme.</li> <li>3. Modifiez l'entrée au besoin et cliquez sur <b>Enregistrer</b>.</li> </ol>
Supprimer une entrée du carnet d'adresses personnel	<ol style="list-style-type: none"> <li>1. Recherchez une entrée du carnet d'adresses personnel.</li> <li>2. Sélectionnez une ou plusieurs entrées et cliquez sur <b>Supprimer la sélection</b>.</li> </ol>

## Configuration de numéros abrégés sur le Web

Cette section explique comment affecter des numéros abrégés depuis vos pages Web Options utilisateur.

Pour...	Connectez-vous et procédez comme suit :
Affecter un code de numéro abrégé à une entrée du carnet d'adresses personnel	<ol style="list-style-type: none"><li>1. Créez une entrée dans le carnet d'adresses personnel. Reportez-vous à la section <a href="#">Utilisation de votre carnet d'adresses personnel sur le Web, page 84</a>.</li><li>2. Sélectionnez <b>Options utilisateur &gt; Numéros abrégés</b>.</li><li>3. Cliquez sur <b>Ajouter nouveau</b>.</li><li>4. Pour trouver l'entrée souhaitée du carnet d'adresses personnel, utilisez la zone Options de recherche.</li><li>5. Dans la zone Résultats de la recherche, cliquez sur un numéro de téléphone.</li><li>6. Modifiez le code de numéro abrégé si vous le souhaitez, puis cliquez sur <b>Enregistrer</b>.</li></ol>
Affecter un code de numérotation abrégée à un numéro de téléphone (sans utiliser d'entrée du carnet d'adresses personnel)	<ol style="list-style-type: none"><li>1. Sélectionnez <b>Options utilisateur &gt; Numéros abrégés</b>.</li><li>2. Cliquez sur <b>Ajouter nouveau</b>.</li><li>3. Modifiez le code de numéro abrégé si vous le souhaitez.</li><li>4. Entrez un numéro de téléphone et cliquez sur <b>Enregistrer</b>.</li></ol>
Affecter un bouton de ligne à la numérotation abrégée	<p><b>Remarque</b> Avant que vous puissiez affecter un bouton de ligne à la numérotation abrégée, votre administrateur système doit configurer le téléphone pour l'affichage des services. Pour plus d'informations, contactez votre administrateur système.</p> <ol style="list-style-type: none"><li>1. Sélectionnez <b>Options utilisateur &gt; Périphérique</b>.</li><li>2. Cliquez sur <b>URL de service</b>.</li><li>3. Dans la liste déroulante des boutons, sélectionnez le service <b>Numéro abrégé</b>.</li><li>4. Entrez une étiquette de téléphone pour le bouton, puis cliquez sur <b>Enregistrer</b>.</li><li>5. Pour actualiser la configuration du téléphone, cliquez sur <b>Réinitialiser</b>, puis sur <b>Redémarrer</b>.</li></ol> <p>Vous pouvez maintenant appuyer sur le bouton de ligne pour accéder aux codes de numérotation abrégée.</p>
Rechercher une entrée de numérotation abrégée	<ol style="list-style-type: none"><li>1. Sélectionnez <b>Options utilisateur &gt; Numéros abrégés</b>.</li><li>2. Spécifiez les informations de recherche et sélectionnez <b>Trouver</b>.</li></ol>

Pour...	Connectez-vous et procédez comme suit :
Modifier le numéro de téléphone correspondant à un numéro abrégé	<ol style="list-style-type: none"> <li>1. Sélectionnez <b>Options utilisateur &gt; Numéros abrégés</b>.</li> <li>2. Recherchez l'entrée de numérotation abrégée à modifier.</li> <li>3. Cliquez sur un composant de l'entrée.</li> <li>4. Modifiez le numéro de téléphone et cliquez sur <b>Enregistrer</b>.</li> </ol>
Supprimer une entrée de numérotation abrégée	<ol style="list-style-type: none"> <li>1. Recherchez le numéro abrégé.</li> <li>2. Sélectionnez une ou plusieurs entrées et cliquez sur <b>Supprimer la sélection</b>.</li> </ol>

### Astuces

- Vous pouvez créer jusqu'à 500 entrées de numéros abrégés et de carnet d'adresses personnel.
- Vous pouvez créer une nouvelle entrée de numéro abrégé sans utiliser d'entrée du carnet d'adresses personnel. Ces entrées de numéros abrégés sont répertoriées comme « brut » dans les pages Web Options utilisateur et n'affichent pas d'étiquette de texte configurable.

## Utilisation de l'outil de synchronisation du carnet d'adresses

Vous pouvez utiliser l'outil de synchronisation du carnet d'adresses (TABSynch) pour synchroniser votre carnet d'adresses Microsoft Windows existant (le cas échéant) avec votre carnet d'adresses personnel. Les entrées de votre carnet d'adresses Microsoft Windows sont ensuite accessibles depuis votre téléphone IP Cisco Unified et vos pages Web Options utilisateur. Votre administrateur système peut vous donner accès à l'outil TABSynch et vous fournir des instructions détaillées.

## Configuration de numéros abrégés sur le Web

Selon sa configuration, votre téléphone peut prendre en charge plusieurs fonctions de numérotation abrégée :

- les boutons de numérotation abrégée,
- la composition d'un code,
- les numéros abrégés.



### Remarque

Pour obtenir de l'aide sur l'utilisation des fonctions de numérotation abrégée, reportez-vous à la section [Numérotation rapide, page 47](#).

<b>Pour...</b>	<b>Connectez-vous et procédez comme suit :</b>
Configurer les boutons de numérotation abrégée	<ol style="list-style-type: none"> <li>1. Sélectionnez <b>Options utilisateur &gt; Périphérique.</b></li> <li>2. Dans le menu Nom, sélectionnez un téléphone et cliquez sur <b>Numéros abrégés.</b></li> <li>3. Saisissez le numéro et le libellé pour un bouton de numérotation abrégée (programmable) de votre téléphone et cliquez sur <b>Enregistrer.</b></li> </ol> <p><b>Remarque</b> Votre téléphone utilise le champ Étiquette ASCII.</p>
Configurer des codes à composer	<ol style="list-style-type: none"> <li>1. Sélectionnez <b>Options utilisateur &gt; Périphérique.</b></li> <li>2. Dans le menu Nom, sélectionnez un téléphone et cliquez sur <b>Numéros abrégés.</b></li> <li>3. Saisissez le numéro et le libellé correspondant à un code de numérotation abrégée.</li> <li>4. Cliquez sur <b>Enregistrer.</b></li> </ol>
Configurer des codes de carnet d'adresses personnel	<p>Reportez-vous à la section <a href="#">Configuration de numéros abrégés sur le Web</a>, page 86.</p> <p>Vous pouvez également configurer ce type de code sur votre téléphone. Reportez-vous à la section <a href="#">Utilisation du répertoire personnel sur votre téléphone</a>, page 77.</p>





## Configuration de services téléphoniques sur le Web

Les services téléphoniques peuvent inclure des fonctions spéciales, des données de réseau et des informations Web (par exemple, les cours de la bourse ou les programmes de cinéma). Vous devez d'abord vous abonner à un service téléphonique avant de pouvoir y accéder sur votre téléphone.

<b>Pour...</b>	<b>Connectez-vous et procédez comme suit :</b>
Vous abonner à un service	<ol style="list-style-type: none"> <li>1. Sélectionnez <b>Options utilisateur &gt; Périphérique.</b></li> <li>2. Dans le menu Nom, sélectionnez un téléphone et cliquez sur <b>Services téléphoniques.</b></li> <li>3. Cliquez sur <b>Ajouter nouveau.</b></li> <li>4. Sélectionnez un service dans la liste déroulante, puis cliquez sur <b>Suivant.</b></li> <li>5. Changez l'intitulé du service et/ou saisissez des informations supplémentaires sur le service, le cas échéant (facultatif).</li> <li>6. Cliquez sur <b>Enregistrer.</b></li> </ol>



<b>Pour...</b>	<b>Connectez-vous et procédez comme suit :</b>
Rechercher des services	<ol style="list-style-type: none"> <li>1. Sélectionnez un périphérique.</li> <li>2. Cliquez sur <b>Services téléphoniques</b>.</li> <li>3. Cliquez sur <b>Trouver</b>.</li> </ol>
Modifier un service ou y mettre fin	<ol style="list-style-type: none"> <li>1. Recherchez des services.</li> <li>2. Sélectionnez une ou plusieurs entrées.</li> <li>3. Cliquez sur <b>Supprimer la sélection</b>.</li> </ol>
Modifier le nom d'un service	<ol style="list-style-type: none"> <li>1. Recherchez des services.</li> <li>2. Cliquez sur le nom du service.</li> <li>3. Modifiez les informations et sélectionnez <b>Enreg.</b></li> </ol>
Ajouter un service à un bouton de téléphone programmable disponible 	<ol style="list-style-type: none"> <li>1. Sélectionnez <b>Options utilisateur &gt; Périphérique</b>.</li> <li>2. Sélectionnez un téléphone dans le menu déroulant <b>Nom</b>.</li> <li>3. Cliquez sur <b>URL de service</b>.</li> </ol> <p><b>Remarque</b> Si cette option n'apparaît pas, demandez à votre administrateur système de configurer un bouton d'URL de service pour votre téléphone.</p> <ol style="list-style-type: none"> <li>4. Sélectionnez un service dans la liste déroulante <b>Bouton de service</b>.</li> <li>5. Si vous souhaitez renommer le service, modifiez les champs d'étiquette et cliquez sur <b>Enregistrer</b>.</li> </ol> <p><b>Remarque</b> Si votre téléphone ne prend pas en charge les jeux de caractères à deux octets, il utilise des champs <b>Étiquette ASCII</b>.</p> <ol style="list-style-type: none"> <li>6. Cliquez sur <b>Enregistrer</b>.</li> <li>7. Cliquez sur <b>Réinitialiser</b> pour réinitialiser votre téléphone afin de voir la nouvelle étiquette de bouton sur votre téléphone.</li> </ol>

Pour...	Connectez-vous et procédez comme suit :
Accéder à un service depuis le téléphone	<p>Si un seul service est configuré, celui-ci s'ouvre par défaut.</p> <p>Si plusieurs services sont configurés, sélectionnez une option du menu à l'écran.</p> <p>Sélectionnez un service à l'aide d'un de ces boutons :</p> <p><b>Bouton de téléphone programmable :</b></p> <p> &gt; Services.</p> <p><b>Boutons de fonction :</b></p> <p> Messages</p> <p> Services</p> <p> Répertoires</p> <p><b>Remarque</b> Les services disponibles sur votre téléphone dépendent de la configuration du système téléphonique et des services auxquels vous êtes abonné. Pour plus d'informations, contactez votre administrateur système.</p>

## Contrôle des paramètres utilisateur sur le Web

Les paramètres utilisateur incluent votre mot de passe, votre PIN et votre langue (paramètres régionaux).

Pour...	Connectez-vous et procédez comme suit :
Modifier votre mot de passe	<ol style="list-style-type: none"> <li>Sélectionnez <b>Options utilisateur &gt; Paramètres utilisateur.</b></li> <li>Dans la zone Mot de passe du navigateur, saisissez les informations et cliquez sur <b>Enregistrer.</b></li> </ol>
Modifier votre PIN	<ol style="list-style-type: none"> <li>Sélectionnez <b>Options utilisateur &gt; Paramètres utilisateur.</b></li> <li>Dans la zone PIN du téléphone, saisissez les informations et cliquez sur <b>Enregistrer.</b></li> </ol>
Modifier la langue (paramètres régionaux) des pages Web Options utilisateur	<ol style="list-style-type: none"> <li>Sélectionnez <b>Options utilisateur &gt; Paramètres utilisateur.</b></li> <li>Dans la zone Langue utilisateur, choisissez une option de la liste Langue et cliquez sur <b>Enregistrer.</b></li> </ol>
Modifier la langue (paramètres régionaux) de l'écran de votre téléphone	<ol style="list-style-type: none"> <li>Sélectionnez <b>Options utilisateur &gt; Paramètres utilisateur.</b></li> <li>Choisissez une option de la liste Langue utilisateur et cliquez sur <b>Enregistrer.</b></li> </ol>

## Astuce

Votre code PIN et votre mot de passe permettent d'accéder à plusieurs fonctions et services. Par exemple, utilisez votre code PIN pour vous connecter au service Cisco Extension Mobility ou au répertoire personnel de votre téléphone. Utilisez votre mot de passe pour vous connecter à vos pages Web Options utilisateur et à Cisco WebDialer sur votre ordinateur. Pour en savoir plus, contactez votre administrateur système.

## Contrôle des paramètres de ligne sur le Web

Les paramètres de ligne ont une incidence sur une ligne donnée (numéro d'annuaire) de votre téléphone. Les paramètres de ligne peuvent inclure le renvoi d'appels, les indicateurs de message vocal, les modèles de sonneries et les libellés de ligne.

Vous pouvez configurer d'autres paramètres de ligne directement sur votre téléphone :

- Configurer le renvoi d'appels sur votre ligne téléphonique principale : voir [Renvoi de vos appels vers un autre numéro](#), page 37.
- Modifier les sonneries, l'affichage et d'autres paramètres spécifiques au modèle de téléphone : voir [Modification des paramètres du téléphone](#), page 69.

Pour...	Connectez-vous et procédez comme suit :
Configurer le transfert d'appel par ligne	<ol style="list-style-type: none"><li>1. Sélectionnez <b>Options utilisateur &gt; Périphérique</b>.</li><li>2. Dans le menu Nom, sélectionnez un téléphone et cliquez sur <b>Paramètres de ligne</b>.</li><li>3. Si plusieurs numéros d'annuaire (lignes) sont affectés à votre téléphone, sélectionnez une ligne dans le menu déroulant Ligne.</li><li>4. Dans la zone Renvoi des appels entrants, choisissez les paramètres de renvoi d'appels correspondant aux différentes situations et cliquez sur <b>Enregistrer</b>.</li></ol>
Modifier le paramètre d'indicateur de message vocal selon la ligne (signal visuel)	<ol style="list-style-type: none"><li>1. Sélectionnez <b>Options utilisateur &gt; Périphérique</b>.</li><li>2. Dans le menu Nom, sélectionnez un téléphone et cliquez sur <b>Paramètres de ligne</b>.</li><li>3. Si plusieurs numéros d'annuaire (lignes) sont affectés à votre téléphone, sélectionnez une ligne dans le menu déroulant Ligne.</li><li>4. Dans la zone Indicateur de messages en attente, choisissez un ou plusieurs paramètres et cliquez sur <b>Enregistrer</b>.</li></ol> <p><b>Remarque</b> Généralement, le paramètre par défaut de messages en attente indique à votre téléphone d'afficher un témoin lumineux rouge fixe sur la bande lumineuse du combiné pour signaler la présence d'un nouveau message vocal.</p>

Pour...	Connectez-vous et procédez comme suit :
<p>Modifier le paramètre d'indicateur de message vocal selon la ligne (signal sonore)</p>	<ol style="list-style-type: none"> <li>1. Sélectionnez <b>Options utilisateur &gt; Périphérique</b>.</li> <li>2. Dans le menu Nom, sélectionnez un téléphone et cliquez sur <b>Paramètres de ligne</b>.</li> <li>3. Si plusieurs numéros d'annuaire (lignes) sont affectés à votre téléphone, sélectionnez une ligne dans le menu déroulant Ligne.</li> <li>4. Dans la zone Indicateur de messages vocaux en attente, choisissez un ou plusieurs paramètres et cliquez sur <b>Enregistrer</b>.</li> </ol> <p><b>Remarque</b> Généralement, le paramètre par défaut de messages en attente indique à votre téléphone d'afficher un témoin lumineux rouge fixe sur la bande lumineuse du combiné pour signaler la présence d'un nouveau message vocal.</p>
<p>Modifier ou créer le libellé de ligne devant apparaître à l'écran de votre téléphone</p>	<ol style="list-style-type: none"> <li>1. Sélectionnez <b>Options utilisateur &gt; Périphérique</b>.</li> <li>2. Dans le menu Nom, sélectionnez un téléphone et cliquez sur <b>Paramètres de ligne</b>.</li> <li>3. Si plusieurs numéros d'annuaire (lignes) sont affectés à votre téléphone, sélectionnez une ligne dans le menu déroulant Ligne.</li> <li>4. Dans la zone Libellé de ligne, saisissez un libellé et cliquez sur <b>Enregistrer</b>.</li> </ol> <p>(Si le téléphone ne prend pas en charge les jeux de caractères à deux octets, il utilise des champs Étiquette ASCII.)</p>

## Configuration des listes d'accès et de téléphones pour la connexion mobile

Lorsque vous utilisez la fonction de connexion mobile, vous devez indiquer les téléphones (portables et autres) à utiliser pour émettre et recevoir des appels en utilisant les mêmes numéros d'annuaire que ceux de votre téléphone de bureau. Ces téléphones sont appelés *destinations distantes*. Vous pouvez également définir des listes d'accès pour interdire ou autoriser l'envoi vers votre téléphone portable des appels en provenance de certains numéros.

Pour...	Connectez-vous et procédez comme suit :
Créer une liste d'accès	<ol style="list-style-type: none"><li>1. Sélectionnez <b>Options utilisateur &gt; Paramètres de mobilité &gt; Listes d'accès</b>.</li><li>2. Cliquez sur <b>Ajouter nouveau</b>.</li><li>3. Saisissez un nom pour identifier la liste d'accès et donnez une description (facultatif).</li><li>4. Choisissez si la liste d'accès autorise ou bloque les appels indiqués.</li><li>5. Cliquez sur <b>Enregistrer</b>.</li><li>6. Sélectionnez <b>Ajouter un membre</b> pour ajouter des numéros de téléphone ou des filtres à la liste.</li><li>7. Sélectionnez une option dans la liste déroulante <b>Masque de filtre</b>. Vous pouvez filtrer un numéro d'annuaire ou les appels dont l'ID de l'appelant est restreint (Non disponible) ou anonyme (Confidentiel).</li><li>8. Si vous sélectionnez un numéro d'annuaire dans la liste déroulante <b>Masque de filtre</b>, entrez un numéro de téléphone ou un filtre dans le champ <b>Masque NR</b>. Pour définir un filtre, vous pouvez utiliser les caractères génériques suivants :<ul style="list-style-type: none"><li>– X (majuscule ou minuscule) : correspond à un chiffre. Par exemple, 408555123X correspond aux numéros 4085551230, 4085551231, 4085551232, 4085551233, 4085551234, 4085551235, 4085551236, 4085551237, 4085551238 ou 4085551239.</li><li>– ! : remplace un nombre indéfini de chiffres. Par exemple, 408! correspond à tous les numéros commençant par 408.</li><li>– # : remplace un chiffre pour créer une correspondance exacte.</li></ul></li><li>9. Pour ajouter ce membre à la liste d'accès, cliquez sur <b>Enregistrer</b>.</li><li>10. Pour enregistrer la liste d'accès, cliquez sur <b>Enregistrer</b>.</li></ol>

Pour...	Connectez-vous et procédez comme suit :
Ajouter une nouvelle destination distante	<ol style="list-style-type: none"> <li>1. Sélectionnez <b>Options utilisateur &gt; Paramètres de mobilité &gt; Destinations distantes</b>.</li> <li>2. Cliquez sur <b>Ajouter nouveau</b>.</li> <li>3. Saisissez les informations suivantes : <ul style="list-style-type: none"> <li>– Nom : donnez un nom au téléphone portable (ou autre).</li> <li>– Numéro de destination : saisissez le numéro de votre téléphone portable.</li> </ul> </li> <li>4. Sélectionnez votre profil de destination distante dans la liste déroulante. Votre profil de destination distante contient les paramètres qui s'appliquent aux destinations distantes que vous créez.</li> <li>5. Cochez la case <b>Téléphone portable</b> pour autoriser votre destination distante à accepter un appel passé depuis votre téléphone de bureau.</li> <li>6. Cochez la case <b>Activer la connexion mobile</b> pour autoriser votre destination distante à sonner en même temps que votre téléphone de bureau.</li> <li>7. Sélectionnez l'une des options suivantes dans la zone Calendrier d'appels : <ul style="list-style-type: none"> <li>– <b>En permanence</b> : sélectionnez cette option si vous ne souhaitez pas appliquer de restriction de jour et d'heure pour faire sonner la destination distante.</li> <li>– <b>Comme spécifié ci-dessous</b> : choisissez cette option et sélectionnez l'une des options suivantes pour définir un calendrier d'appels en fonction du jour et de l'heure. <ul style="list-style-type: none"> <li>• Cochez les cases correspondant aux jours de la semaine au cours desquels les appels peuvent faire sonner la destination distante.</li> <li>• Pour chaque jour, sélectionnez <b>Toute la journée</b> ou sélectionnez les heures de début et de fin dans les listes déroulantes.</li> <li>• Sélectionnez le fuseau horaire dans la liste déroulante.</li> </ul> </li> </ul> </li> <li>8. Choisissez l'une de ces options de sonnerie et cliquez sur <b>Enregistrer</b> : <ul style="list-style-type: none"> <li>– Toujours faire sonner cette destination.</li> <li>– Faire sonner cette destination seulement si l'appelant fait partie de la liste d'accès autorisée sélectionnée.</li> <li>– Ne pas faire sonner cette destination si l'appelant fait partie de la liste d'accès bloquée sélectionnée.</li> </ul> <p>(Les listes déroulantes du calendrier d'appels contiennent uniquement les listes d'accès que vous avez créées.)</p> </li> </ol>

## Utilisation de Cisco WebDialer

Cisco WebDialer permet d'effectuer des appels depuis votre téléphone IP Cisco Unified vers des contacts du répertoire en cliquant sur des éléments dans un navigateur Web. Pour ce faire, l'administrateur système doit vous configurer cette fonction.

Pour...	Procédez comme suit :
Utiliser WebDialer avec votre répertoire Options utilisateur	<ol style="list-style-type: none"><li>1. Connectez-vous à vos pages Web Options utilisateur. Reportez-vous à la section <a href="#">Accès à vos pages Web Options utilisateur, page 83</a>.</li><li>2. Sélectionnez <b>Options utilisateur &gt; Répertoire</b> et recherchez un collègue.</li><li>3. Cliquez sur le numéro à composer.</li><li>4. Si vous utilisez WebDialer pour la première fois, configurez vos préférences sur la page Passer un appel et cliquez sur <b>Compos</b>. Votre téléphone émet l'appel. (Reportez-vous à la dernière ligne de ce tableau si vous souhaitez que cette page ne s'affiche plus à l'avenir.)</li><li>5. Pour mettre fin à un appel, cliquez sur <b>Raccrocher</b> ou raccrochez à partir de votre téléphone.</li></ol>
Utiliser WebDialer avec un autre répertoire d'entreprise en ligne (au lieu de votre répertoire Options utilisateur)	<ol style="list-style-type: none"><li>1. Connectez-vous à un répertoire d'entreprise compatible WebDialer et recherchez des collègues.</li><li>2. Cliquez sur le numéro à composer.</li><li>3. Lorsque vous y êtes invité, entrez votre ID utilisateur et votre mot de passe.</li><li>4. Si vous utilisez WebDialer pour la première fois, configurez vos préférences sur la page Passer un appel et cliquez sur <b>Compos</b>. Votre téléphone émet l'appel. (Reportez-vous à la dernière ligne de ce tableau si vous souhaitez que cette page ne s'affiche plus à l'avenir.)</li><li>5. Pour mettre fin à un appel, cliquez sur <b>Raccrocher</b> ou raccrochez à partir de votre téléphone.</li></ol>
Vous déconnecter de WebDialer	Cliquez sur l'icône de déconnexion dans la page Passer un appel ou Raccrocher.

Pour...	Procédez comme suit :
<p>Configurer, afficher ou modifier des préférences de WebDialer</p>	<p>Accédez à la page Passer un appel. Lors de votre première utilisation de WebDialer, après avoir cliqué sur le numéro que vous souhaitez composer, la page apparaît et contient les options suivantes :</p> <ul style="list-style-type: none"> <li>• Langue souhaitée : détermine la langue utilisée pour les paramètres et les invites de WebDialer.</li> <li>• Utilisez le périphérique de votre choix : identifie le téléphone IP Cisco Unified (périphérique appelant) et le numéro d'annuaire (ligne appelante) que vous utilisez pour passer des appels WebDialer. <ul style="list-style-type: none"> <li>– Si votre téléphone dispose d'une seule ligne, ce téléphone et cette ligne sont sélectionnés automatiquement. Vous pouvez aussi choisir un téléphone ou une ligne.</li> <li>– Si vous avez plusieurs téléphones, l'appareil sera spécifié par type de périphérique et adresse MAC.</li> </ul> </li> </ul> <p>(Pour afficher le nom d'hôte sur votre téléphone, sélectionnez  &gt; <b>Configuration réseau &gt; Nom d'hôte.</b>)</p> <p>Si vous disposez d'un profil Extension Mobility, vous pouvez sélectionner le périphérique connecté à ce service dans le menu Périphérique appelant.</p> <ul style="list-style-type: none"> <li>• Ne pas afficher la boîte de dialogue de confirmation d'appel : si cette option est sélectionnée, elle invite WebDialer à supprimer la page Passer un appel. Cette page s'affiche par défaut lorsque vous cliquez sur un numéro de téléphone dans un répertoire en ligne compatible WebDialer.</li> </ul>



# Présentation des options de configuration supplémentaires

Votre administrateur système peut configurer votre téléphone de manière à ce que vous puissiez utiliser, le cas échéant, des modèles spécifiques de boutons et de touches dynamiques, associés à des fonctions et à des services particuliers. Le tableau ci-dessous présente certaines des options de configuration que vous pouvez demander à votre administrateur système, en fonction de vos besoins en matière d'appels ou de votre environnement de travail.

Les manuels et autres documents mentionnés dans ce tableau sont disponibles à l'adresse suivante : [http://www.cisco.com/en/US/products/hw/phones/ps379/tsd\\_products\\_support\\_series\\_home.html](http://www.cisco.com/en/US/products/hw/phones/ps379/tsd_products_support_series_home.html)

Si vous...	Procédez comme suit :	Pour plus d'informations...
Devez gérer davantage d'appels sur votre ligne téléphonique	Demandez à votre administrateur système de configurer votre ligne de manière à ce qu'elle prenne en charge un plus grand nombre d'appels.	Contactez votre administrateur système ou l'équipe d'assistance téléphonique.
Avez besoin de plusieurs lignes téléphoniques	Demandez à votre administrateur système de vous configurer un ou plusieurs numéros d'annuaire supplémentaires.	Contactez votre administrateur système ou l'équipe d'assistance téléphonique.
Avez besoin de plus de boutons de numérotation abrégée	Vérifiez d'abord que vous utilisez déjà la totalité des boutons de numérotation abrégée disponibles. Si vous avez effectivement besoin de boutons de numérotation abrégée supplémentaires, utilisez la fonction de numérotation abrégée ou abonnez-vous au service de numérotation abrégée. Vous pouvez également ajouter un module d'extension à votre téléphone IP Cisco Unified. <b>Remarque</b> Le téléphone IP Cisco Unified 7945G ne prend pas en charge le module d'extension pour téléphone IP Cisco Unified.	Voir : <ul style="list-style-type: none"><li>• <a href="#">Numérotation rapide, page 47</a></li><li>• <i>le manuel du module d'extension pour téléphone IP Cisco Unified 7914</i></li><li>• <i>le manuel du module d'extension pour téléphone IP Cisco Unified 7915</i></li><li>• <i>le manuel du module d'extension pour téléphone IP Cisco Unified 7916</i></li></ul>

Si vous...	Procédez comme suit :	Pour plus d'informations...
Travaillez en collaboration avec un assistant administratif (ou en tant qu'assistant administratif)	Pensez à utiliser : <ul style="list-style-type: none"> <li>• Cisco Unified Communications Manager Assistant,</li> <li>• une ligne partagée.</li> </ul>	Voir : <ul style="list-style-type: none"> <li>• <a href="#">Utilisation d'une ligne partagée, page 51</a></li> <li>• <i>le guide de l'utilisateur de Cisco Unified Communications Manager Assistant</i></li> </ul>
Souhaitez utiliser un même numéro de poste pour plusieurs téléphones	Demandez une ligne partagée. Cela vous permet d'utiliser un numéro de poste unique pour les téléphones de votre bureau et de votre laboratoire, par exemple.	Voir la section <a href="#">Utilisation d'une ligne partagée, page 51</a> .
Partagez vos téléphones ou votre bureau avec des collègues	Pensez à utiliser : <ul style="list-style-type: none"> <li>• la fonction de parcage d'appels pour stocker et récupérer des appels sans utiliser la fonction de transfert,</li> <li>• la fonction d'interception d'appels pour répondre à des appels en sonnerie sur un autre téléphone,</li> <li>• une ligne partagée pour afficher les appels de vos collègues ou vous y connecter,</li> <li>• la fonction Cisco Extension Mobility pour affecter vos numéro de téléphone et profil utilisateur à un téléphone IP Cisco Unified partagé.</li> </ul>	Demandez des informations sur ces fonctions à votre administrateur système et reportez-vous aux sections suivantes : <ul style="list-style-type: none"> <li>• <a href="#">Gestion avancée des appels, page 47</a>.</li> <li>• <a href="#">Utilisation d'une ligne partagée, page 51</a>.</li> <li>• <a href="#">Utilisation de Cisco Extension Mobility, page 60</a>.</li> </ul>
Répondez à de nombreux appels ou gérez des appels pour une autre personne	Demandez à votre administrateur système de configurer la fonction de réponse automatique sur le téléphone.	Voir la section <a href="#">Utilisation de la fonction de réponse automatique avec un casque ou un haut-parleur, page 67</a> .

Si vous...	Procédez comme suit :	Pour plus d'informations...
Devez effectuer des appels vidéo (sur les téléphones SCCP uniquement)	Pensez à utiliser Cisco Unified Video Advantage pour réaliser des appels vidéo en utilisant votre téléphone IP Cisco Unified, votre PC et une caméra vidéo externe.	Si vous avez besoin d'aide, contactez votre administrateur système et reportez-vous aux documents <i>Cisco Unified Video Advantage Quick Start Guide</i> et <i>Cisco Unified Video Advantage User Guide</i> .
Devez déterminer l'état d'une ligne téléphonique associée à une touche de numérotation abrégée, un journal d'appels ou une entrée de répertoire sur votre téléphone	Demandez à votre administrateur de configurer la fonction de supervision de ligne occupée (FLO) sur votre téléphone.	Voir la section <a href="#">Utilisation des fonctions FLO pour déterminer l'état d'une ligne</a> , page 55.
Souhaitez affecter temporairement vos numéro de téléphone et paramètres à un téléphone IP Cisco Unified partagé	Demandez des détails sur le service Cisco Extension Mobility à votre administrateur système.	Voir la section <a href="#">Utilisation de Cisco Extension Mobility</a> , page 60.





# Dépannage de votre téléphone

Cette section fournit des informations de dépannage concernant le téléphone IP Cisco Unified.

## Informations générales de dépannage





La présente section vous donne des indications destinées à vous aider à résoudre les problèmes classiques que vous êtes susceptible de rencontrer avec votre téléphone. Pour en savoir plus, contactez votre administrateur système.

Symptôme	Explication
Vous n'entendez pas de tonalité ou vous ne parvenez pas à effectuer un appel.	Cela est peut-être dû à l'une (ou plusieurs) des raisons suivantes : <ul style="list-style-type: none"><li>• Vous devez vous connecter au service Extension Mobility.</li><li>• Vous devez entrer un code d'affaire client (CMC) ou un code d'autorisation forcée (FAC) après avoir composé un numéro. (Uniquement sur les téléphones SCCP)</li><li>• Votre téléphone est soumis à des restrictions horaires qui vous empêchent d'utiliser certaines fonctions à certaines heures de la journée.</li></ul>
Le bouton Paramètres ne répond pas.	Votre administrateur système a peut-être désactivé le bouton  sur votre téléphone.
L'écran du téléphone n'affiche rien.	L'écran du téléphone est entré en mode veille pour économiser l'énergie après une période d'inactivité. Pour le réactiver, appuyez dessus, soulevez le combiné ou appuyez sur un bouton (  , par exemple). Reportez-vous à la section <a href="#">Nettoyage et entretien de l'écran du téléphone</a> , page 18.
La touche dynamique que vous souhaitez utiliser ne s'affiche pas.	Cela est peut-être dû à l'une (ou plusieurs) des raisons suivantes : <ul style="list-style-type: none"><li>• Vous devez appuyer sur <b>autres</b> pour afficher des touches dynamiques supplémentaires.</li><li>• Vous devez changer l'état de la ligne (par exemple, décrocher ou avoir un appel connecté).</li><li>• Votre téléphone n'est pas configuré pour prendre en charge la fonction associée à cette touche dynamique.</li></ul>

Symptôme	Explication
La fonction <b>Inser.</b> échoue et déclenche une tonalité occupé rapide.	Vous ne pouvez pas vous connecter à un appel chiffré si le téléphone que vous utilisez n'est pas configuré pour le chiffrement. Si votre tentative d'insertion échoue pour cette raison, le téléphone émet une tonalité occupé rapide.
Vous êtes déconnecté d'un appel que vous avez rejoint via la fonction <b>Inser.</b>	Lorsque vous vous connectez à un appel à l'aide de la touche <b>Inser.</b> , vous en serez déconnecté s'il est mis en attente, transféré ou transformé en conférence téléphonique.
Le <b>Rappel</b> échoue.	Votre interlocuteur a peut-être activé la fonction de renvoi d'appels.
Le téléphone affiche un message d'erreur lorsque vous tentez de configurer le renvoi de tous les appels.	Il se peut que votre tentative de configuration du renvoi de tous les appels directement sur le téléphone soit refusée parce que le numéro cible saisi a pour effet de créer une boucle de renvoi de tous les appels ou de dépasser le nombre maximal de liens autorisés dans une chaîne de renvoi de tous les appels (également appelé nombre maximal de sauts). Contactez votre administrateur système pour en savoir plus.
L'écran du téléphone ne s'allume jamais.	Vous avez peut-être désactivé l'éclairage de l'écran sur votre téléphone. Contactez votre administrateur système pour savoir si vous disposez de cette fonction.

## Affichage des données d'administration de votre téléphone

Votre administrateur système peut vous demander d'accéder à des données d'administration sur votre téléphone en vue du dépannage.

Si vous devez...	Procédez comme suit :
Accéder aux données de configuration du réseau	Sélectionnez  > <b>Configuration réseau</b> , puis l'élément de configuration réseau que vous souhaitez afficher.
Accéder aux données d'état	Sélectionnez  > <b>État</b> , puis l'élément d'état que vous souhaitez afficher.
Accéder aux caractéristiques du téléphone	Sélectionnez  > <b>Caractéristiques</b> .
Accéder aux informations relatives aux appels et à la qualité vocale du téléphone	Sélectionnez  > <b>État</b> > <b>Statistiques d'appel</b> .

Si vous devez...	Procédez comme suit :
Accéder aux informations relatives aux performances VPN associées aux données transmises et reçues	Sélectionnez  > État > Statistiques réseau.

## Utilisation de l'outil de génération de rapports qualité

L'administrateur système peut configurer temporairement votre téléphone à l'aide de la fonction Génération de rapports qualité (Quality Reporting Tool, QRT) pour régler les problèmes de performances. Vous pouvez appuyer sur **QRT** ou **Génération de rapports qualité** pour lui soumettre des informations. Selon la configuration de votre téléphone, la fonction QRT permet de :

- signaler immédiatement un problème audio sur un appel en cours ;
- sélectionner un problème général dans une liste et choisir des codes motifs.





# Conditions générales de la garantie matérielle limitée à un an de Cisco

---

Des conditions spéciales s'appliquent à votre garantie matérielle et plusieurs services sont à votre disposition au cours de la période couverte par cette garantie. Votre déclaration de garantie formelle, comprenant les garanties et les accords de licence applicables aux logiciels Cisco, est disponible sur Cisco.com à l'adresse suivante :

[http://www.cisco.com/en/US/docs/general/warranty/English/1Y1DEN\\_\\_.html](http://www.cisco.com/en/US/docs/general/warranty/English/1Y1DEN__.html)



# Index

---

## A

abonnement, services téléphoniques **88**

accès vocal mobile **62**

affichage, bouton **13**

AGrpIntr **49**

aide en ligne, utilisation **20**

Aide, bouton **13, 34**

aide, utilisation **20**

appel

en attente **28**

interception **48**

journaux

composition à partir d'une entrée  
URL d'un journal **75**

utilisation, composition d'un numéro  
et suppression **73**

mode de présentation **34**

parcage **50**

renvoi

configuration à partir de la page Web **91**

configuration sur le téléphone **37**

appels

affichage **17, 34**

attribution de priorités **59**

blocage (utilisation de Ne pas déranger) **38**

coupure micro **32**

différences avec les lignes **15**

émission **23, 24**

fin **30**

fonctions de conférence **39**

gestion de base **23**

gestion de plusieurs appels, affichage,  
passage d'un appel à l'autre, attente **32**

icônes **15**

insertion **52**

mise en attente et récupération **30**

parcage **50**

plusieurs interlocuteurs **39**

redirection pendant la sonnerie **48**

renvoi **91**

répondre **28**

sécurisés **56**

signalement de problèmes **103**

stockage et récupération **50**

transfert **34**

utilisation de la fonction NPD **38**

zone d'activité **17**

appels authentifiés **56**

appels chiffrés **56**

appels composés, enregistrements **73**

appels de conférence

Meet-Me **42**

sécurité, affichage et suppression  
des participants **43**

types **39**

appels manqués, enregistrements **73**  
appels multipartie  
    afficher les détails **74, 76**  
    identification dans les journaux d'appel **74**  
appels reçus, enregistrements **73**  
appels sécurisés **56**  
appels suspects, suivi **58**  
attente  
    utilisation **30**  
audio, qualité **8**  
autre groupe de prise d'appel, utilisation **49**  
avertissements, sécurité **3**

## **B**

bis **23**  
Boutons de fonction  
    Paramètres **13**  
boutons de fonction  
    Aide **13**  
    Messages **13**  
    Répertoires **13**  
    Services **13**  
boutons de touches dynamiques  
    description **14**  
    étiquettes **17**  
boutons programmables  
    description **12**  
    étiquettes **17**

## **C**

calendrier d'appels pour  
    destinations distantes **94**  
Carnet d'adresses personnel  
    utilisation à partir de la page Web **84**  
    utilisation sur le téléphone **77**  
Casque  
    bouton **14**  
casque **7**  
    passer des appels **23**  
    raccrocher **30**  
    répondre à des appels **28**  
    utilisation **65**  
Cisco Extension Mobility **60**  
Cisco Unified Video Advantage **99**  
Cisco WebDialer **95**  
clavier **14**  
clip de commutation, suppression **6**  
Code d'affaire client (CMC) **26, 101**  
Code d'autorisation forcée (FAC) **26, 101**  
combiné  
    bande lumineuse **15**  
    sécurisation dans le support **6**  
    utilisation **65**  
composer un numéro avec le combiné  
    raccroché **24**  
composition d'un numéro, options **23, 24**  
composition URL, à partir d'un journal  
    d'appels **75**  
Conférences Meet-Me **42**  
confidentialité  
    et lignes partagées **52**  
    utilisation **54**  
connexion aux appels internationaux **24, 76, 80**

- connexion mobile
  - accès à des destinations distantes **63**
  - activation **94**
  - configuration des listes d'accès **93**

- Coupure micro, bouton **14**
- coupure micro, utilisation **32**

## **D**

- déconnexion de groupes de recherche **51**
- dépannage **101**
- destination distante **62**
  - calendrier d'appels **94**
  - création **94**
  - désactiver l'accès **63**
- données d'état, recherche **101**
- données de configuration réseau, recherche **101**

## **E**

- écran de téléphone
  - illustration et fonctions **17**
- écran du téléphone **13**
  - mode veille **18**
  - modification de la langue **70**
  - nettoyage **18**
  - paramètre de luminosité **71**
  - réglage du contraste **70**
- écran tactile **18**
- écrans de téléphone
  - nettoyage, entretien et mode veille **18**

- EM **60**
- émission d'appels, options **23, 24**
- état de la ligne, affichage **17**

## **F**

- fin d'un appel, options **30**
- FLO **16, 55**
- fonction de récupération d'appel en attente, reprise d'appels **30**
- Fonction de supervision de ligne occupée **55**
- fonctions, disponibilité **97**
- fonctions, disponibles sur votre téléphone **20**

## **G**

- Génération de rapports qualité (QRT) **103**
- gestion d'appels
  - avancée **47**
- groupes de recherche, déconnexion **51**
- GrpIntr **48**

## **H**

- Haut-parleur
  - bouton **13**
- haut-parleur
  - passer des appels **23**
  - raccrocher **30**
  - répondre à des appels **28**
  - utilisation **65**

## **I**

icônes

états d'appels et lignes **15**

ID de l'appelant **17**

IDAM **58**

identification d'appel malveillant **58**

indicateur de message vocal

modification du paramètre **91**

indicateur de messages vocaux

description **81**

insertion

et confidentialité **54**

et lignes partagées **52**

utilisation **52**

installation, téléphone IP Cisco Unified **5**

interception d'appels de groupe **48**

Interception d'appels FLO **2, 55**

interception de FLO, icône **16**

intercom

appel bidirectionnel, icône **16**

appel unidirectionnel, icône **16**

émission et réception d'appels **44**

ligne inactive, icône **16**

## **L**

large bande, casque **66**

ligne, boutons **12**

lignes

affichage **17**

boutons **12**

description et nombre d'appels pris  
en charge **15**

et renvoi d'appels **91**

et utilisation de FLO **55**

icônes et états d'appel **15**

libellé **91**

modes de sonnerie **91**

nombre d'appels pris en charge **97**

paramètre d'indicateur de message vocal **91**

partagées **51**

passage d'une ligne à l'autre **32**

sonneries **69**

lignes partagées

avec confidentialité **54**

avec insertion **52**

description **51**

et icône Utilisé à distance **52**

lignes téléphoniques

affichage **17**

description et nombre d'appels pris  
en charge **15**

liste d'accès **93**

## **M**

menus de fonctions et bouton **19**

menus, utilisation **19**

messages

écoute **81**

indicateur **70, 81**

Messages, bouton **13**

mise en attente et transfert **34**

MLPP, utilisation **59**

Mobilité de poste **60**

mode veille, réveil de l'écran du téléphone **18**  
modes de sonnerie, modification **91**  
Module d'extension pour téléphone IP  
Cisco Unified **51, 97**  
mot de passe, modification **90**

## **N**

navigation, bouton **14**  
Ne pas déranger (NPD) **38**  
numéros abrégés  
composition **77**  
configuration à partir de la page Web **86**  
Numérotation abrégée **87**  
numérotation abrégée  
configuration **87**  
étiquettes **17, 87**  
utilisation de FLO **48**  
Numérotation automatique **24**  
numérotation rapide  
boutons **12**  
utilisation **24**

## **O**

onglets, sur l'écran du téléphone **17**  
Outil d'assistance des téléphones enregistrés  
automatiquement (TAPS, Tool for  
Auto-Registered Phones Support) **7**  
Outil de synchronisation  
du carnet d'adresses **87**

## **P**

page de configuration de périphérique **83**  
Pages Web Options utilisateur  
abonnement à des services téléphoniques **88**  
accès **83**  
configuration des fonctions et des services **84**  
paramètres de langue  
(paramètres régionaux) **90**  
Paramètres, bouton **13**  
paramètres, personnalisation **69**  
parcage d'appel dirigé **50**  
passage d'un appel à l'autre **32**  
passer d'un appel à l'autre **32, 62**  
PIN, modification **90**  
plusieurs appels, gestion **32**  
préfixe de récupération de parcage **50**  
prénumérotation (composition en mode  
combiné raccroché) **24**  
priorités aux appels, attribution **59**  
prise en charge du champ Étiquette ASCII **88**  
Problèmes audio **103**  
protocole SCCP ou SIP **22**  
protocole SIP ou SCCP **22**

## **R**

raccrocher, options **30**  
Rappel **25**  
renvoi d'appels vers une messagerie vocale **36**  
renvoi d'appels, options **37**

répertoire  
  entreprise **76**  
  personnel **76, 77**  
  utilisation à partir de la page Web **25, 95**  
  utilisation sur le téléphone **25, 76**

répertoire d'entreprise  
  utilisation à partir d'une page Web **25, 95**  
  utilisation sur le téléphone **25, 76**

répertoire personnel (RP)  
  utilisation à partir de la page Web **84**  
  utilisation sur le téléphone **77**

Répertoires, bouton **13**

répondre à des appels **28**

réponse automatique **67**

reprise, utilisation **30**

## **S**

sécurité, avertissements **3**

Sélect., bouton **14**

service de messagerie vocale **81**

services téléphoniques

  configuration **84**

  voir aussi pages Web Options utilisateur **84**

services Web

  configuration **83**

  voir aussi pages Web Options utilisateur

services, abonnement **88**

Services, bouton **13**

sonnerie

  indicateur **15**

  personnalisation **69**

  volume **69**

sonneries, modification **69**

support

  bouton **12**

  réglage **7**

## **T**

TABSynch **87**

TAPS **7**

téléphone IP Cisco Unified

  configuration de fonctions **20, 97**

  connexion **5**

  enregistrement **7**

  réglage de la hauteur **7**

  sécurisation du support du combiné **6**

  services Web **83**

téléphones IP Cisco Unified

  aperçus, illustrations et boutons **9**

Touche dynamique Détails, affichage  
  des appels multipartie **76**

touche dynamique Détails, affichage  
  des appels multipartie **74**

Transfert de session **32**

transfert, options **34**

## **U**

utilisation générale **7**

Utilisé à distance, icône pour les lignes  
  partagées **52**



## **V**

Volume, bouton [13](#)

volume, sonnerie du téléphone [69](#)

## **W**

WebDialer [25, 95](#)







Siège social Amérique  
Cisco Systems, Inc.  
San Jose, CA

Siège social Asie-Pacifique  
Cisco Systems (USA) Pte. Ltd.  
Singapour

Siège social Europe  
Cisco Systems International BV  
Amsterdam, Pays-Bas

Cisco possède plus de 200 bureaux dans le monde. Les adresses ainsi que les numéros de téléphone et de fax sont repris sur le site Web de Cisco à l'adresse [www.cisco.com/go/offices](http://www.cisco.com/go/offices).

CCDE, CCENT, CCSI, Cisco Eos, Cisco Explorer, Cisco HealthPresence, Cisco IronPort, the Cisco logo, Cisco Nurse Connect, Cisco Pulse, Cisco SensorBase, Cisco StackPower, Cisco StadiumVision, Cisco TelePresence, Cisco TrustSec, Cisco Unified Computing System, Cisco WebEx, DCE, Flip Channels, Flip for Good, Flip Mino, Flipshare (Design), Flip Ultra, Flip Video, Flip Video (Design), Instant Broadband, and Welcome to the Human Network are trademarks; Changing the Way We Work, Live, Play, and Learn, Cisco Capital, Cisco Capital (Design), Cisco:Financed (Stylized), Cisco Store, Flip Gift Card, and One Million Acts of Green are service marks; and Access Registrar, Aironet, AllTouch, AsyncOS, Bringing the Meeting To You, Catalyst, CCDA, CCDP, CCIE, CCIP, CCNA, CCNP, CCSP, CCVP, Cisco, the Cisco Certified Internetwork Expert logo, Cisco IOS, Cisco Lumin, Cisco Nexus, Cisco Drücken Sie, Cisco Systems, Cisco Systems Capital, the Cisco Systems logo, Cisco Unity, Collaboration Without Limitation, Continuum, EtherFast, EtherSwitch, Event Center, Explorer, Follow Me Browsing, GainMaker, iLNX, IOS, iPhone, IronPort, the IronPort logo, Laser Link, LightStream, Linksys, MeetingPlace, MeetingPlace Chime Sound, MGX, Networkers, Networking Academy, PCNow, PIX, PowerKEY, PowerPanels, PowerTV, PowerTV (Design), PowerVu, Prisma, ProConnect, ROSA, SenderBase, SMARTnet, Spectrum Expert, StackWise, WebEx, and the WebEx logo are registered trademarks of Cisco and/or its affiliates in the United States and certain other countries.

All other trademarks mentioned in this document or website are the property of their respective owners. The use of the word partner does not imply a partnership relationship between Cisco and any other company. (1002R)

© 2010 Cisco Systems, Inc. All rights reserved.